

CARAT



CATALOGUS 2022



INHOUD

	Pagina
Diamantzagen	3
Slijpkoppen en voegenfrezen	31
Machines	41
Diamantboren	93
Boormachines	121
Boorstatieven en systemen	131
Dustprotect	143
Verkoopvoorwaarden	153

CARAT NEDERLAND B.V.

Nikkelstraat 18
4823 AB Breda

Kvk Breda H20061250
BTW nr. 008546368B01

VERKOOP

Tel: 076 5 422 422
verkoop@carat-tools.nl

www.carat-tools.nl



CARAT

CARAT



DIAMANTZAGEN

	Pagina
De keuze van de juiste diamantzaag	4
MACHINE TYPE	
Haakse slijper - Sleuvenzaag	
Voor universeel gebruik	6
Voor beton en harde steensoorten	8
Voor baksteen en asfalt	10
Haakse slijper	
Voor universeel gebruik	11
Voor tegels en natuursteen	12
Voor natuursteen, metaal en kunststoffen	14
Haakse slijper - Cirkelzaag	
Voor cementvezel materialen	19
Voor beton en natuursteen	19
Doorslijper - Vloerzaag	
Voor universeel gebruik	20
Voor beton en harde steensoorten	21
Voor baksteen en asfalt	23
Voor tegels en natuursteen	24
Tafelzaag - Muurzaag - Afkortzaag	
Voor universeel gebruik	25
Voor beton en harde steensoorten	26
Voor baksteen en asfalt	27
Brugzaag - Tafelzaag - Tegelzaag	
Voor tegels en natuursteen	28

Vier vragen staan centraal in de keuze van de juiste diamantzaag:

1

Voor welke machine?

Een pictogram geeft aan op welke machine de diamantzaag gebruikt kan worden.



2

Voor welk materiaal?

Het assortiment diamantzagen van Carat is onderverdeeld in 5 kleuren die de toepassing duidelijk weergeven:

UNIVERSEEL, DIVERSE STEENSOORTEN

Diamantzagen geschikt voor het afwisselend zagen van middelharde tot harde steensoorten. Tijds winst omdat men niet steeds van diamantzaag dient te veranderen wanneer in verschillende steensoorten wordt gezaagd.



BETON, HARDE STEENSOORTEN

Uitermate geschikt voor het continu zagen in gewapend beton, gewassen grindtegels, betonsteen, graniet, klinkers en alle andere harde tot zeer harde steensoorten.



BAKSTEEN, ASFALT

Voor het zagen in zachte, abrasieve steensoorten zoals baksteen, kalkzandsteen, asfalt en beton jonger dan 28 dagen.



TEGELS, NATUURSTEEN

Voor het zagen van wand- en vloertegels, natuursteen zoals marmer en graniet. De fijne vertanding of doorlopende rand zorgen voor een perfect afgewerkte zaagsnede.



ETERNIT® SIDINGS®, CEMENTVEZEL PANELEN

Diamantzagen voor het zagen van gevelelementen van cementvezel en Sidings® van Eternit®.



3

Welke kwaliteit?

Het aantal diamanten vermeld bij de diamantzagen geeft het kwaliteitsniveau aan. Hoe meer diamanten in het pictogram, hoe hoger de kwaliteit én het rendement.

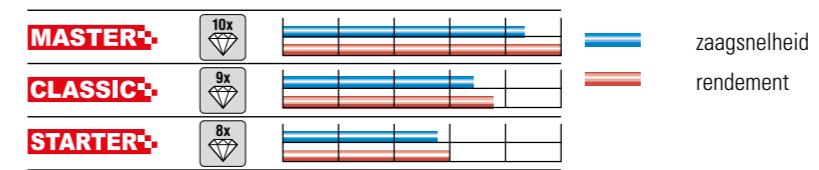

4

Met of zonder waterkoeling?



Deze diamantzagen **MOETEN** met water gekoeld worden (niet geschikt voor droog gebruik).



Geschikt voor droog gebruik. Deze diamantzagen mogen echter ook met water gekoeld worden, wat de levensduur van de zaag verlengt.

i

Kenmerken zaagbladen, slijpkoppen en voegfrezen



Segmenthoogte.



Lasergelast, 100% garantie tegen lasbreuk.



Beschermsegment.



Diatex.



Turbo-twisted.



Sandwichblad: speciaal ontwikkeld stamblad voor een extreme vermindering van het geluid.



Geluidsarm.

Wat is Diatex?

Bij het produceren van deze segmenten worden de diamanten op een gecontroleerde wijze geplaatst. De afstand tussen elke diamant is identiek en ze worden laag per laag gestapeld in het segment. Na het wegslijten van een laag komt een volledig nieuwe laag tevoorschijn. Door dit proces wordt elke diamant voor de volle 100% benut, wat de levensduur en de zaagsnelheid aanzienlijk vergroot.





UNIVERSEEL ALL-ROUNDER **MASTER+**

- Zaagt alles! Gewapend beton, alle harde steensoorten, baksteen, kalkzandsteen, staal, ijzer enz.

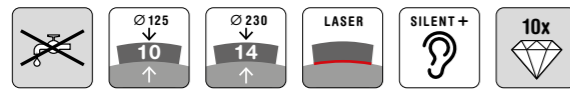

Ø mm	Asgat Ø mm	Bestelnummer	Prijs €
125	22,23	CEB1253010	76,00
230	22,23	CEB2303015	125,00

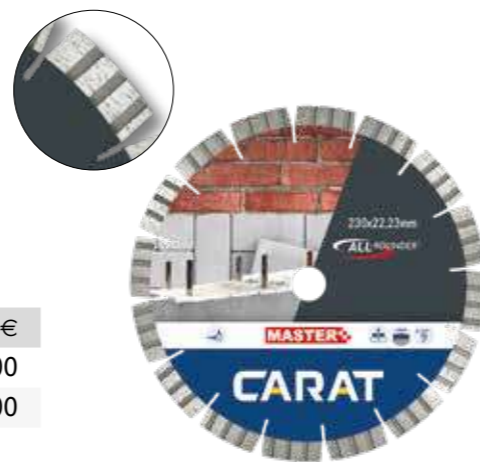

UNIVERSEEL CE **MASTER+**

- Zaagt supersnel in alle materialen.
- Hoog rendement.
- Uitgevoerd met 3 specifieke diamantsegmenten: beton, universeel en baksteen.

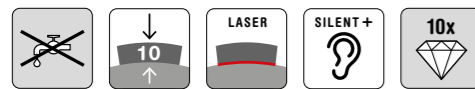

Ø mm	Asgat Ø mm	Bestelnummer	Prijs €
115	22,23	CEM1153000	52,00
125	22,23	CEM1253000	59,00
140	22,23	CEM1403000	63,00
150	22,23	CEM1509000	67,00
180	22,23	CEM1803000	80,00
230	22,23	CEM2303000	99,00

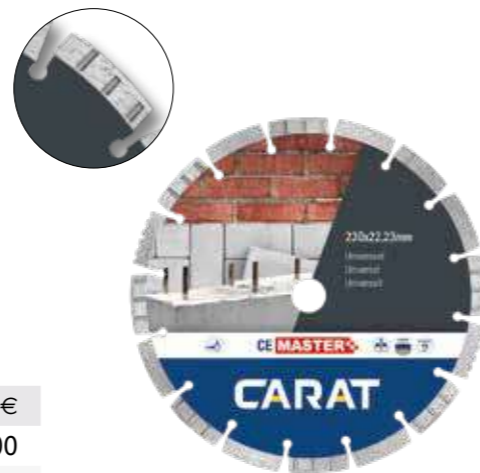

UNIVERSEEL CE **CLASSIC+**

- Zaagt supersnel in alle materialen.
- Hoog rendement.

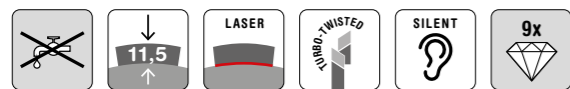

Ø mm	Asgat Ø mm	Bestelnummer	Prijs €
115	22,23	CEC1153000	34,00
125	22,23	CEC1253000	40,00
150	22,23	CEC1509000	47,00
180	22,23	CEC1803000	59,00
230	22,23	CEC2303000	73,00

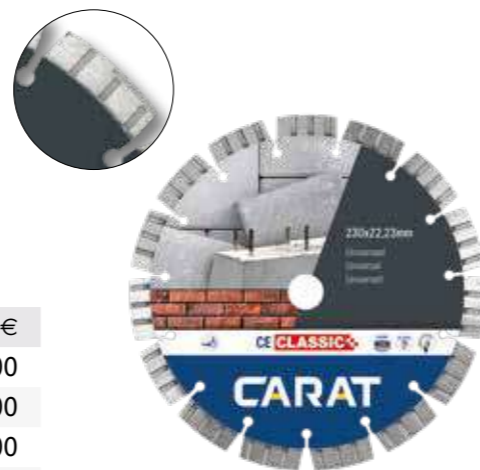

UNIVERSEEL CE **STARTER+**

- Semi-professionele diamant droogzaag.
- Prijsgunstige zaag.

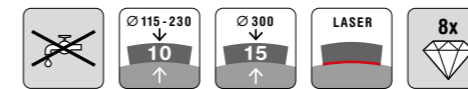

Ø mm	Asgat Ø mm	Bestelnummer	Prijs €
115	22,23	CES1153000	19,00
125	22,23	CES1253000	21,00
140	22,23	CES1403000	29,00
150	22,23	CES1509000	32,00
230	22,23	CES2303000	47,50
300	22,23	CES3003000	73,00

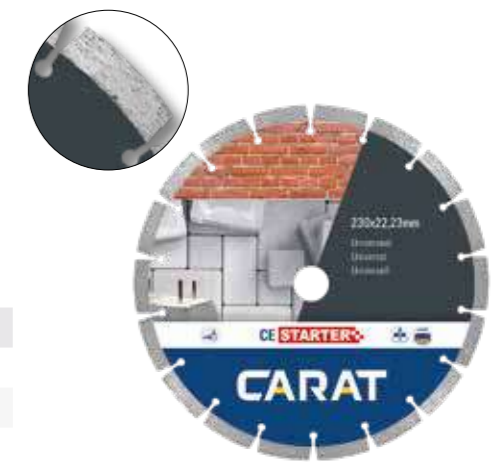

UNIVERSEEL BLUE DIAMOND

- Zaag voor gebruik zonder waterkoeling.
- Geschikt voor afwisselend zagen van middelharde tot harde materialen.

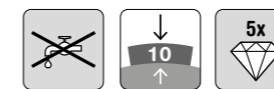

Ø mm	Asgat Ø mm	Bestelnummer	Prijs €
115	22,23	CEBD115310	9,40
125	22,23	CEBD125310	10,30
140	22,23	CEBD140310	14,75
150	22,23	CEBD150910	14,80
180	22,23	CEBD180310	17,00
230	22,23	CEBD230310	20,00





BETON CS MASTER+

- Zeer snel snijdend turbo segment.

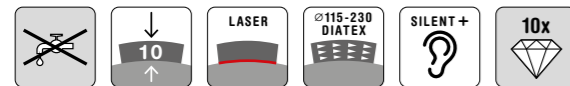

Ø mm	Asgat Ø mm	Bestelnummer	Prijs €
115	22,23	CSM1153000	65,00
125	22,23	CSM1253000	70,00
140	22,23	CSM1403000	82,00
150	22,23	CSM1509000	85,00
180	22,23	CSM1803000	95,00
230	22,23	CSM2303000	110,00
300	22,23	CSM3003000	160,00



BETON TURBO CDT MASTER+

- Revolutionaire zaag met speciale beschermsegmenten die de wrijving in de zaagsnede verminderen waardoor het blad koeler en stabiel blijft.

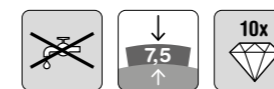

Ø mm	Asgat Ø mm	Bestelnummer	Prijs €
115	22,23	CDTM115300	65,00
125	22,23	CDTM125300	70,00
180	22,23	CDTM180300	95,00
230	22,23	CDTM230300	110,00



BETON CS CLASSIC+

- Voor (zeer) harde steensoorten zoals beton, grindtegels en klinkers.

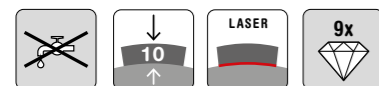

Ø mm	Asgat Ø mm	Bestelnummer	Prijs €
115	22,23	CSC1153000	34,00
125	22,23	CSC1253000	37,00
150	22,23	CSC1509000	49,00
230	22,23	CSC2303000	63,00

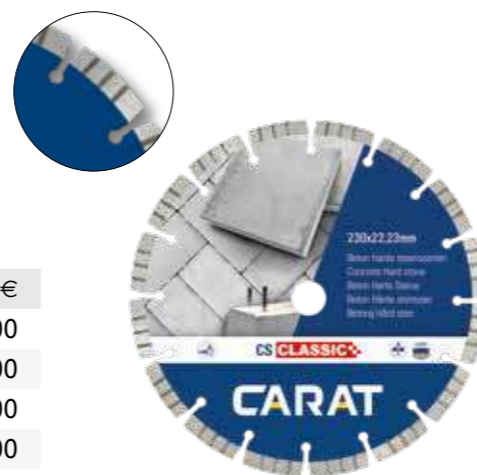

BETON TURBO CDTS CLASSIC+

- Gegolfd stamblad voor extra luchtkoeling waardoor het blad stabiel blijft.

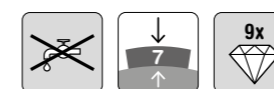

Ø mm	Asgat Ø mm	Bestelnummer	Prijs €
115	22,23	CDTSC11530	52,00
125	22,23	CDTSC12530	63,00
150	22,23	CDTSC15090	74,00
180	22,23	CDTSC18030	84,00
230	22,23	CDTSC23030	99,00





BAKSTEEN / ASFALT CA MASTER

- Diamantzaag voorzien van beschermsegmenten.
- Verzonken segment tegen onderslijtage.

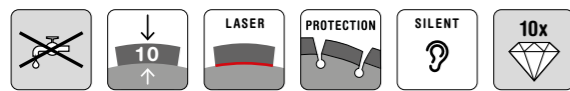

Ø mm	Asgat Ø mm	Bestelnummer	Prijs €
115	22,23	CAM1153000	65,00
125	22,23	CAM1253000	70,00
140	22,23	CAM1403000	82,00
150	22,23	CAM1509000	85,00
180	22,23	CAM1803000	95,00
230	22,23	CAM2303000	110,00

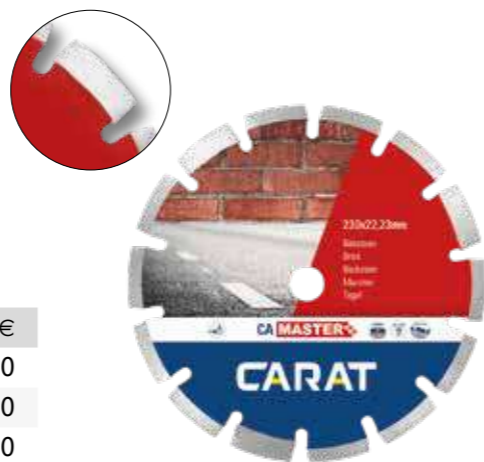

BAKSTEEN / ASFALT CA CLASSIC

- Voor abrasieve, zanderige steensoorten zoals baksteen, kalkzandsteen en asfalt.
- Schuingeplaatst segment tegen onderslijtage.

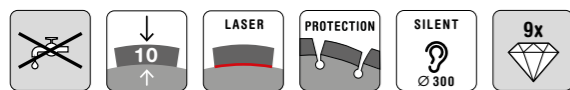

Ø mm	Asgat Ø mm	Bestelnummer	Prijs €
115	22,23	CAC1153000	34,00
125	22,23	CAC1253000	37,00
150	22,23	CAC1509000	49,00
230	22,23	CAC2303000	63,00
300	22,23	CAC3003000	160,00

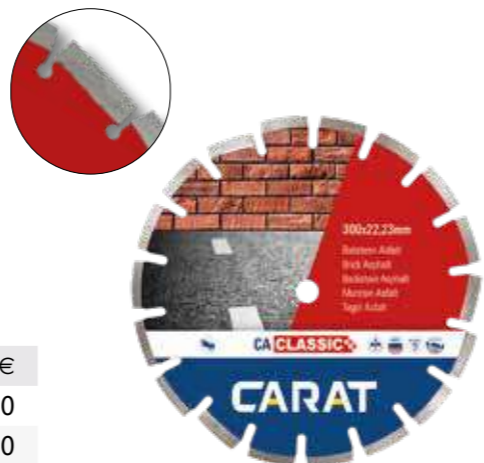

UNIVERSEEL RENOVATOR

- Met de TCT (Tungsten Carbide Tips) tanden is de zaag onmisbaar voor iedere renovatie specialist!
- Zaagt o.a. door boomwortels, dunne metalen platen, spijkers, schroeven, rubber en bitumen.



Ø mm	Asgat Ø mm	Bestelnummer	Prijs €
125	22,23	CREN125300	115,00
230	22,23	CREN230300	175,00





TEGELS / NATUURSTEEN CDB **RACER**

- Zaagt extreem snel en zonder karteling in tegels en natuursteen.
- Dun segment: 1,2 mm.

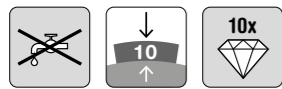

Ø mm	Asgat Ø mm	Bestelnummer	Prijs €
115	22,23	CDBM115300	40,00
125	22,23	CDBM125300	46,00
230	22,23	CDBM230300	122,00

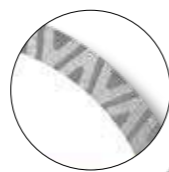

TEGELS CSM **MASTER**

- Flinterdunne en razendsnelle tegelzaag speciaal voor natuursteen.

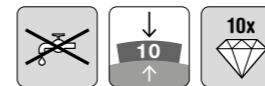

Ø mm	Asgat Ø mm	Bestelnummer	Prijs €
115	22,23	CSMM115300	40,00
125	22,23	CSMM125300	46,00

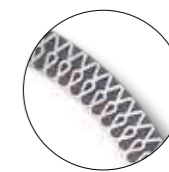

TEGELS CSM **CLASSIC**

- Tegelzaag voor harde tegels.

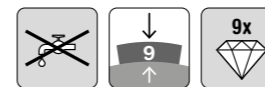

Ø mm	Asgat Ø mm	Bestelnummer	Prijs €
115	22,23	CSMC115300	25,50
125	22,23	CSMC125300	31,00

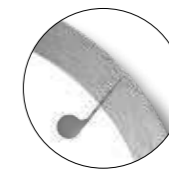

TEGELS CDB **STARTER**

- Tegelzaag voor harde tegels.

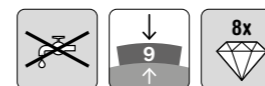

Ø mm	Asgat Ø mm	Bestelnummer	Prijs €
115	22,23	CDBS115300	17,00
125	22,23	CDBS125300	22,50





TEGELS / NATUURSTEEN BLUE DIAMOND

- Tegelzaag voor zachtere tegels.

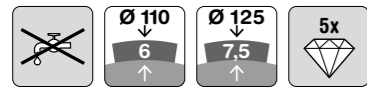

Ø mm	Asgat Ø mm	Bestelnummer	Prijs €
110	22,23	CSMS1103BD	13,00
125	22,23	CSMS1253BD	15,00



TEGELS / NATUURSTEEN DUAL MASTER

- Voor het slijpen en zagen van tegels, natuursteen en andere harde steensoorten.
- Geschikt voor alle haakse slijpers met M14 aansluiting.



Ø mm	Aansluiting	Bestelnummer	Prijs €
125	M14	CVNS125M00	79,00
230	M14	CVNS230M00	129,00

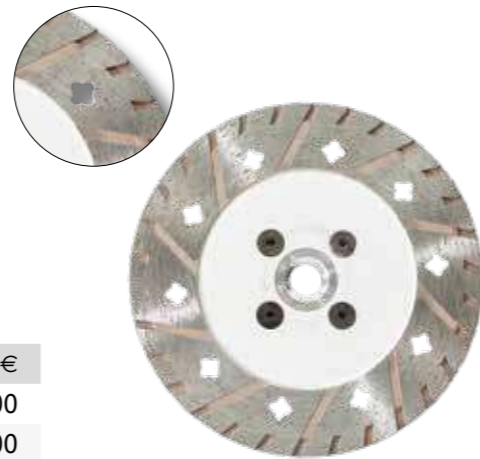

MULTIFUNCTIONEEL CGU CLASSIC

- Galvanisch belegd zaagblad waarmee je bijna alles kunt zagen: hout, ijzer, pvc, steen, marmer en stucwerk.

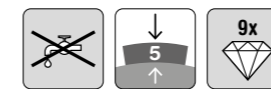

Ø mm	Asgat Ø mm	Bestelnummer	Prijs €
125	22,23	CGUC125300	21,00
230	22,23	CGUC230300	35,00



NATUURSTEEN / COMPOSIT CGN CLASSIC

- Voor het makkelijk zagen en slijpen in natuursteen en composiet.
- Uitgerust met M14 aansluiting (haakse slijper) om vlak te kunnen slijpen.
- Zijkanten van de schijf langs beide zijden belegd om de meest uiteenlopende bewerking te kunnen uitvoeren.

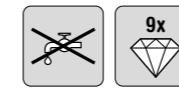

Ø mm	Aansluiting	Bestelnummer	Prijs €
125	M14	CGNC125M00	33,00
230	M14	CGNC230M00	85,00



METAL CGM CLASSIC

- Galvanisch belegd alternatief voor de klassieke doorslijpschijf dat een aanzienlijk hoger rendement oplevert.
- Kan gebruikt worden in verschillende metalen zoals: staal, rvs, aluminium en betonijzer.
- Minder stof- en geurontwikkeling ten opzichte van carborundum doorslijpschijf.

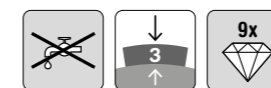

Ø mm	Asgat Ø mm	Bestelnummer	Prijs €
125	22,23	CGMC125300	14,00
230	22,23	CGMC230300	41,00

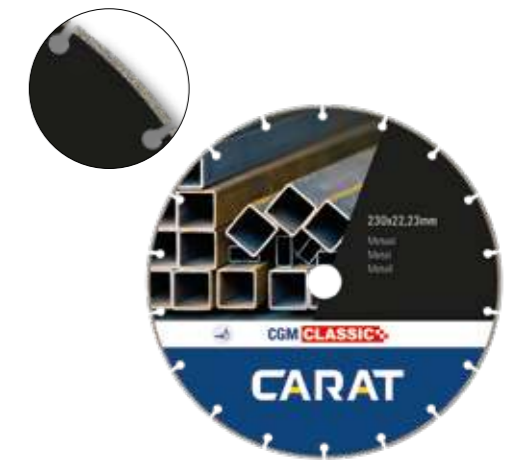



GALVANO CEPS CLASSIC+

- Voor het zagen in marmer en kunststoffen zoals polyester en glasvezel.
- Voorzien van sleuven voor een hoger rendement.

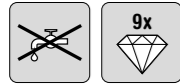

Ø mm	Asgat Ø mm	Bestelnummer	Prijs €
100	22,23	CEPS100300	58,00
115	22,23	CEPS115300	63,00
125	22,23	CEPS125300	68,00
150	22,23	CEPS150300	84,00
180	22,23	CEPS180300	95,00
230	22,23	CEPS230300	116,00

GALVANO CEPS CLASSIC+

- Voor het zagen in marmer en kunststoffen zoals polyester en glasvezel.
- Met gesloten rand voor een betere afwerking.

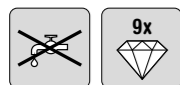

Ø mm	Asgat Ø mm	Bestelnummer	Prijs €
100	22,23	CEPC100300	58,00
115	22,23	CEPC115300	63,00
125	22,23	CEPC125300	68,00
180	22,23	CEPC180300	95,00
230	22,23	CEPC230300	116,00



PIPE CUTTER CLASSIC+

- In één handeling afkorten én afbramen van kunststof buizen.

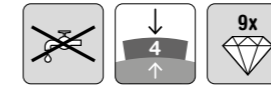

Ø mm	Asgat Ø mm	Bestelnummer	Prijs €
125	22,23	CVPC125300	118,00

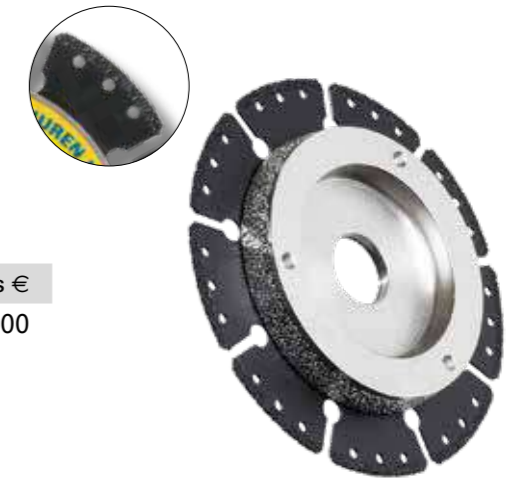



X-LOCK

- X-tra handig: het wisselen van accessoires bij haakse slijpers was nog nooit zo gemakkelijk.
- X-tra revolutionair: slechts met één klik te wisselen.
- X-tra betrouwbaar: diamantzagen kunnen niet verkeerd worden bevestigd.
- Voor gebruik op o.a Bosch X-lock haakse slijpers maar ook op haakse slijpers met standaard asgat 22,23 mm.

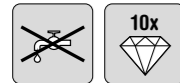

Ø mm	Asgat Ø mm	Toepassing	Bestelnummer	Prijs €
125	22,23	Beton	CCXLOCK125	42,00
125	22,23	Universeel	CUXLOCK125	40,00
125	22,23	Baksteen	CAXLOCK125	42,00
125	22,23	Tegels	CTXLOCK125	47,00



ETERNIT CDCE MASTER+

- Geschikt voor het zagen van gevelelementen van vezelcement en Sidings® van Eternit®.

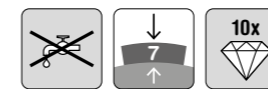

Ø mm	Asgat Ø mm	Bestelnummer	Prijs €
125	22,23	CDCEM12530	59,00
150	20,00	CDCEM15020	89,00
150	22,23	CDCEM15030	89,00
150	30,00	CDCEM15030	89,00
180	22,23	CDCEM18030	105,00
180	30,00	CDCEM18050	105,00
200	25,40	CDCEM20040	120,00
200	30,00	CDCEM20050	120,00
230	25,40	CDCEM23040	140,00
230	30,00	CDCEM23050	140,00
250	30,00	CDCEM25050	159,00
300	30,00	CDCEM30050	199,00

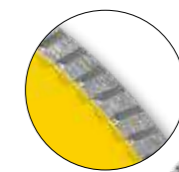

BETON / NATUURSTEEN CDTC CLASSIC+

- Geschikt voor TC-1800 tegelzaagmachine en haakse slijpers.

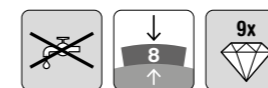

Ø mm	Asgat Ø mm	Bestelnummer	Prijs €
180	22,23	CDTCC18030	83,00



UNIVERSEEL CE **STARTER+**

- Prijsgunstige diamantzaag.

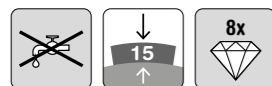

Ø mm	Asgat Ø mm	Bestelnummer	Prijs €
300	20,00	CES3002000	73,00
300	22,23	CES3003000	73,00
300	25,40	CES3004000	73,00
350	20,00	CES3502000	95,00
350	25,40	CES3504000	95,00
400	20,00	CES4002000	120,00
400	25,40	CES4004000	120,00

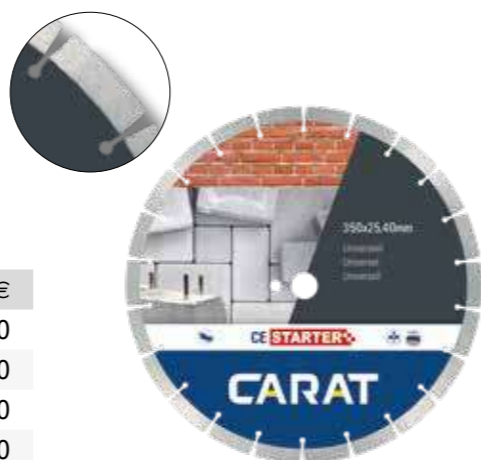

RENOVATOR UNIVERSEEL

- Met de TCT (Tungsten Carbide Tips) tanden is de zaag onmisbaar voor iedere renovatie specialist!
- Zaagt o.a. door boomwortels, dunne metalen platen, spijkers, schroeven, rubber en bitumen.



Ø mm	Asgat Ø mm	Bestelnummer	Prijs €
300	20,00	CREN300200	210,00
350	20,00	CREN350200	280,00
350	25,40	CREN350400	280,00
400	20,00	CREN400200	340,00
400	25,40	CREN400400	340,00

BETON CRB **MASTER+**

- Hoog rendementszaag.
- Voor zowel droog als nat gebruik.

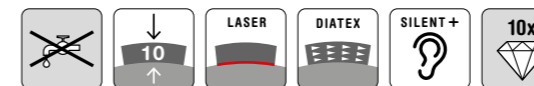

Ø mm	Asgat Ø mm	Bestelnummer	Prijs €
300	20,00	CRBM300200	199,00
300	22,23	CRBM300300	199,00
300	25,40	CRBM300400	199,00
350	20,00	CRBM350200	249,00
350	25,40	CRBM350400	249,00
400	20,00	CRBM400200	275,00
400	25,40	CRBM400400	275,00
450	25,40	CRBM450400	360,00
500	25,40	CRBM500400	480,00
600	25,40	CRBM600400	620,00

BETON CS **MASTER+**

- Zeer snel snijdend turbo segment.
- Voor zowel droog als nat gebruik.

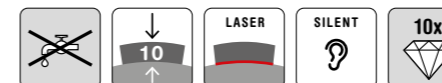

Ø mm	Asgat Ø mm	Bestelnummer	Prijs €
300	20,00	CSM3002000	160,00
300	22,23	CSM3003000	160,00
300	25,40	CSM3004000	160,00
350	20,00	CSM3502000	210,00
350	25,40	CSM3504000	210,00
400	20,00	CSM4002000	240,00
400	25,40	CSM4004000	240,00





BETON CS CLASSIC+

- Voor (zeer) harde steensoorten zoals; beton, grindtegels en klinkers.
- Voor zowel droog als nat gebruik.

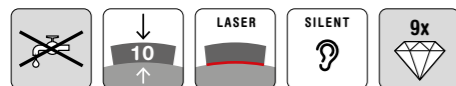

Ø mm	Asgat Ø mm	Bestelnummer	Prijs €
300	20,00	CSC3002000	125,00
350	20,00	CSC3502000	145,00
350	25,40	CSC3504000	145,00
400	20,00	CSC4002000	190,00
400	25,40	CSC4004000	190,00



BETON CS XL CLASSIC+

- Uitermate geschikt voor het continu zagen in (gewapend) beton.
- Zeer snel snijdend turbo segment.
- Asgat 25,40 mm met pasring naar 20,00 mm.

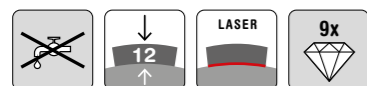

Ø mm	Asgat Ø mm	Bestelnummer	Prijs €
350	25,40/20,00	CSCXL35042	145,00
400	25,40/20,00	CSCXL40042	190,00

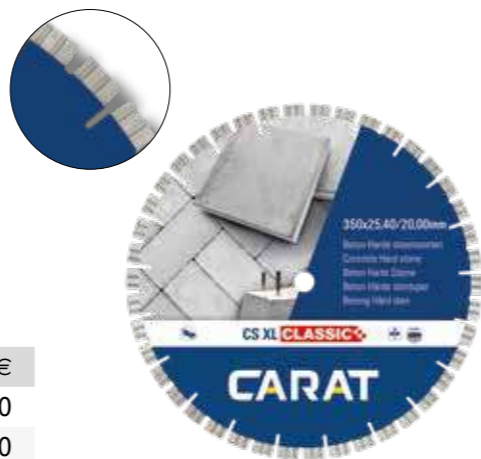

ASFALT CA MASTER+

- Hoogste kwaliteit asfaltzaag met schuingeplaatste segmenten voor een optimale bescherming van het stamblad.
- Voor zowel droog als nat gebruik.

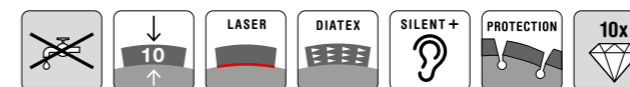

Ø mm	Asgat Ø mm	Bestelnummer	Prijs €
300	20,00	CAM3002000	210,00
300	25,40	CAM3004000	210,00
350	20,00	CAM3502000	260,00
350	25,40	CAM3504000	260,00
400	20,00	CAM4002000	330,00
400	25,40	CAM4004000	330,00
450	25,40	CAM4504000	380,00
500	25,40	CAM5004000	435,00
600	25,40	CAM6004000	480,00

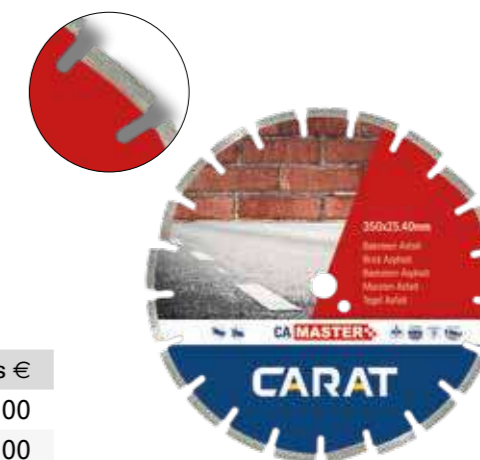

BAKSTEEN / ASFALT CA CLASSIC+

- Diamantzaag voorzien van schuingeplaatste beschermsegmenten.
- Voor zowel droog als nat gebruik.

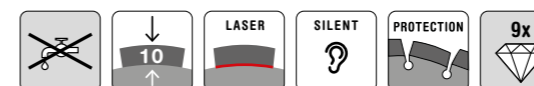

Ø mm	Asgat Ø mm	Bestelnummer	Prijs €
300	20,00	CAC3002000	160,00
350	20,00	CAC3502000	185,00
350	25,40	CAC3504000	185,00
400	20,00	CAC4002000	210,00

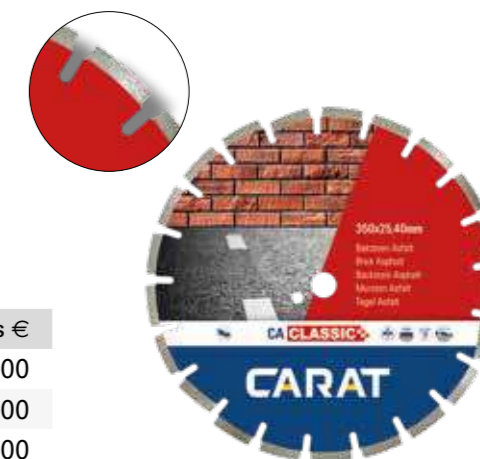

TEGELS CSM **MASTER+**

- Uitermate geschikt voor de hardste keramische tegels op doorslijpers.
- Optimaal resultaat door met water te zagen.

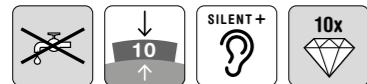

Ø mm	Asgat Ø mm	Bestelnummer	Prijs €
300	20,00	CSMM300200	160,00
350	20,00	CSMM350200	210,00

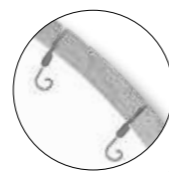
UNIVERSEEL CNE **MASTER+**

- Zeer snel en hoog rendement.

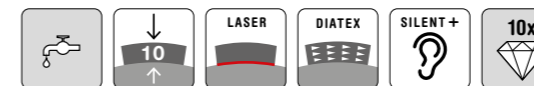

Ø mm	Asgat Ø mm	Bestelnummer	Prijs €
300	25,40	CNEM300400	190,00
300	30,00	CNEM300500	190,00
350	25,40	CNEM350400	240,00
350	30,00	CNEM350500	240,00
370	30,00	CNEM370500	255,00
400	25,40	CNEM400400	265,00
450	25,40	CNEM450400	290,00
500	25,40	CNEM500400	320,00
600	25,40	CNEM600400	425,00

UNIVERSEEL CNE **CLASSIC+**

- Uitgevoerd met "gekartelde" segmenten, voor een optimale eerste aanzet.

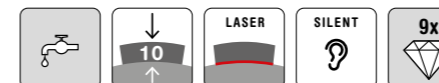

Ø mm	Asgat Ø mm	Bestelnummer	Prijs €
300	25,40	CNEC300400	145,00
300	30,00	CNEC300500	145,00
350	25,40	CNEC350400	170,00
350	30,00	CNEC350500	170,00
370	30,00	CNEC370500	185,00





BETON CNC MASTER+

- Snel snijdend en hoog rendement.

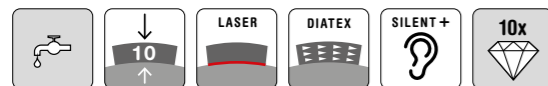

Ø mm	Asgat Ø mm	Bestelnummer	Prijs €
300	25,40	CNCM300400	210,00
300	30,00	CNCM300500	210,00
350	25,40	CNCM350400	260,00
350	30,00	CNCM350500	260,00
370	30,00	CNCM370500	265,00
400	25,40	CNCM400400	275,00
450	25,40	CNCM450400	310,00
500	25,40	CNCM500400	360,00
600	25,40	CNCM600400	475,00



BAKSTEEN / ASFALT CNA MASTER+

- Snel snijdend en hoog rendement.

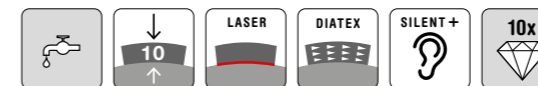

Ø mm	Asgat Ø mm	Bestelnummer	Prijs €
300	25,40	CNAM300400	210,00
300	30,00	CNAM300500	210,00
350	25,40	CNAM350400	260,00
350	30,00	CNAM350500	260,00
370	30,00	CNAM370500	265,00
400	25,40	CNAM400400	275,00
450	25,40	CNAM450400	310,00
500	25,40	CNAM500400	360,00
600	25,40	CNAM600400	475,00

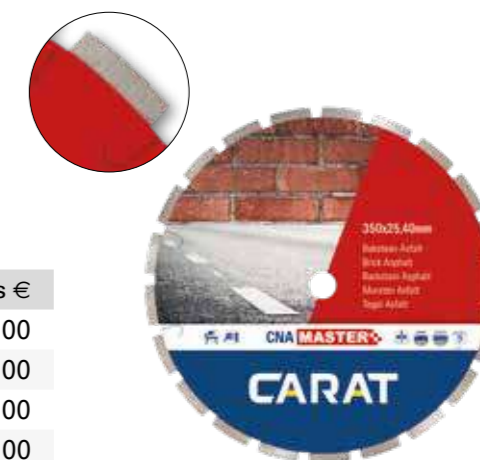

BETON CNC CLASSIC+

- Uitgevoerd met "gekartelde" segmenten, voor een optimale eerste aanzet.

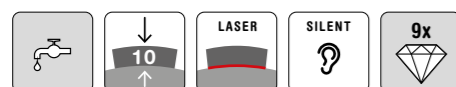

Ø mm	Asgat Ø mm	Bestelnummer	Prijs €
300	25,40	CNCC300400	160,00
300	30,00	CNCC300500	160,00
350	25,40	CNCC350400	195,00
350	30,00	CNCC350500	195,00
370	30,00	CNCC370500	200,00



BAKSTEEN / ASFALT CNA CLASSIC+

- Uitgevoerd met "gekartelde" segmenten, voor een optimale eerste aanzet.

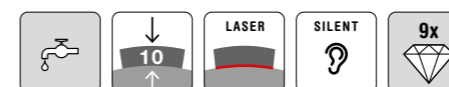

Ø mm	Asgat Ø mm	Bestelnummer	Prijs €
300	25,40	CNAC300400	170,00
300	30,00	CNAC300500	170,00
350	25,40	CNAC350400	195,00
350	30,00	CNAC350500	195,00
370	30,00	CNAC370500	200,00

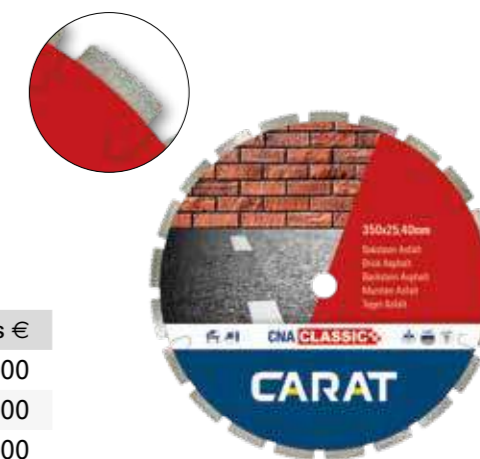

TEGELS / NATUURSTEEN CDBM **RACER**

- Zaagt extreem snel in tegels en natuursteen op steen- en brugzaagmachines.
- Zaagt zonder karteling en zorgt voor een mooie rechte zaagsnede.

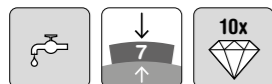

Ø mm	Asgat Ø mm	Bestelnummer	Prijs €
350	25,40	CDBM350400	180,00

TEGELS / NATUURSTEEN CDC **MASTER**

- Voor het snel zagen van zeer harde wand- en vloertegels.

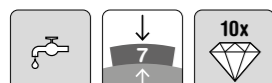

Ø mm	Asgat Ø mm	Bestelnummer	Prijs €
150	20,00	CDCM150200	65,00
150	22,23	CDCM150300	65,00
180	22,23	CDCM180300	79,00
180	25,40	CDCM180400	79,00
200	25,40	CDCM200400	99,00
200	30,00	CDCM200500	99,00
230	25,40	CDCM230400	119,00
250	25,40	CDCM250400	129,00
300	25,40	CDCM300400	149,00
300	30,00	CDCM300500	149,00
350	25,40	CDCM350400	169,00
350	30,00	CDCM350500	169,00

TEGELS CSM **MASTER**

- Uitermate geschikt voor de hardste keramische tegels.

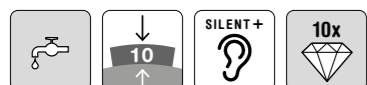

Ø mm	Asgat Ø mm	Bestelnummer	Prijs €
300	25,40	CSMM300400	195,00
300	30,00	CSMM300500	195,00
350	25,40	CSMM350400	220,00
350	30,00	CSMM350500	220,00

NATUURSTEEN CNT **CLASSIC**

- Uitermate geschikt voor de meest voorkomende natuursteen soorten zoals, marmer, graniet en blauwsteen.

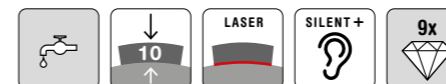

Ø mm	Asgat Ø mm	Bestelnummer	Prijs €
250	25,40	CNTC250400	150,00
300	25,40	CNTC300400	165,00
300	30,00	CNTC300500	165,00
350	25,40	CNTC350400	200,00
350	30,00	CNTC350500	200,00

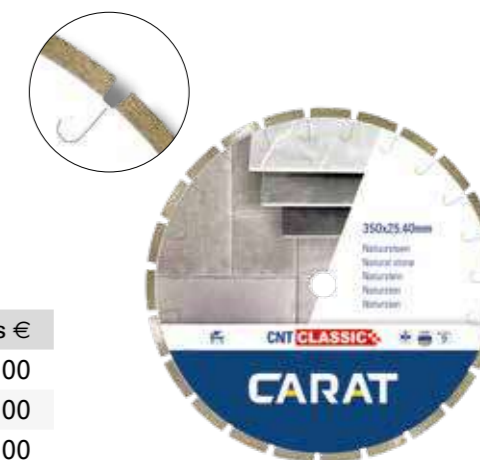
TEGELS CSM **CLASSIC**

- Geschikt voor harde tegels.

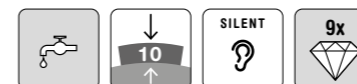

Ø mm	Asgat Ø mm	Bestelnummer	Prijs €
150	22,23	CSMC150300	39,00
150	25,40	CSMC150400	39,00
180	25,40	CSMC180400	49,00
200	25,40	CSMC200400	59,00
230	25,40	CSMC230400	79,00
250	25,40	CSMC250400	89,00
300	25,40	CSMC300400	109,00
300	30,00	CSMC300500	109,00
350	25,40	CSMC350400	129,00
350	30,00	CSMC350500	129,00





Pagina

Haakse slijper
Diamantvoegenfrezen 32

Haakse slijper - Betonslijper
Diamantslijpkoppen 35

Vloerschuurmachine
Diamantslijkop 39



ZACHTE VOEGEN CTC **MASTER**

- Voor het uitslijpen van zachte cementvoegen.
- Lange beschermsegmenten tegen onderslijtage.

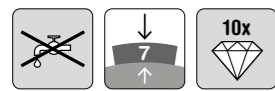

Ø mm	Asgat Ø mm	Segmentbreedte mm	Bestelnummer	Prijs €
115	22,23	6	CTC1153000	125,00
125	22,23	6	CTC1253000	135,00
125	22,23	8	CTC1253008	145,00



ZACHTE VOEGEN CTC **CLASSIC**

- Semi-professioneel gebruik (alternatief voor type CTC Master).

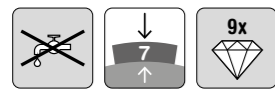

Ø mm	Asgat Ø mm	Segmentbreedte mm	Bestelnummer	Prijs €
115	22,23	6	CTCC115300	57,00
125	22,23	6	CTCC125300	62,00



ZACHTE VOEGEN STC **MASTER**

- Met zigzag-segmenten.
- Voor het uitslijpen van bredere zachte cementvoegen.

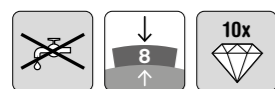

Ø mm	Asgat Ø mm	Segmentbreedte mm	Bestelnummer	Prijs €
125	22,23	8	STC1253008	190,00

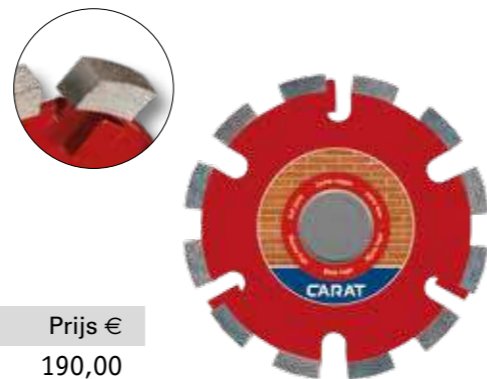

HARDE VOEGEN CTP **MASTER**

- Voor het uitslijpen van middelharde tot harde cementvoegen.
- Lange beschermsegmenten tegen onderslijtage.

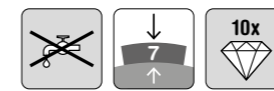

Ø mm	Asgat Ø mm	Segmentbreedte mm	Bestelnummer	Prijs €
80	22,23	4	CTP0803000	95,00
115	22,23	6	CTP1153000	99,00
125	22,23	6	CTP1253000	115,00
180	22,23	6	CTP1803000	140,00



HARDE VOEGEN CTY **CLASSIC**

- Voor het uitslijpen van voegen met grote haakse slijper.

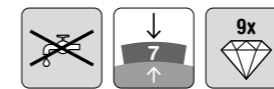

Ø mm	Asgat Ø mm	Segmentbreedte mm	Bestelnummer	Prijs €
230	22,23	6	CTY2303006	169,00
230	22,23	8	CTY2303008	189,00

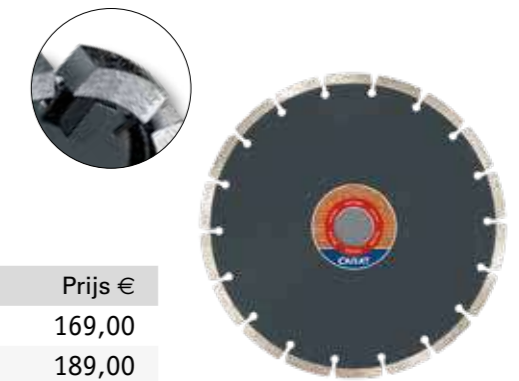

HARDE VOEGEN CTP **CLASSIC**

- Semi-professioneel gebruik (alternatief voor type CTP Master).

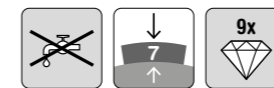

Ø mm	Asgat Ø mm	Segmentbreedte mm	Bestelnummer	Prijs €
115	22,23	6	CTPC115300	57,00
125	22,23	6	CTPC125300	62,00



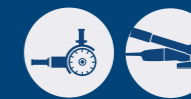

LEIDINGFRES CTC CLASSIC+

- Voor baksteen en zachte steensoorten.
- In één keer een schone sleuf.
- Leidingfrees breed 19 mm.

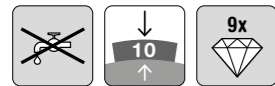

Ø mm	Asgat Ø mm	Segmentbreedte mm	Bestelnummer	Prijs €
125	22,23	19	CTC1253019	139,00



SCHEURENFRES CCC CLASSIC+

- Geschikt voor het uitfrezen van scheuren.
- Voor beton.

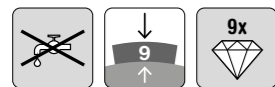

Ø mm	Aansluiting	Segmentbreedte mm	Bestelnummer	Prijs €
92	M14	10	CCC090MC00	115,00

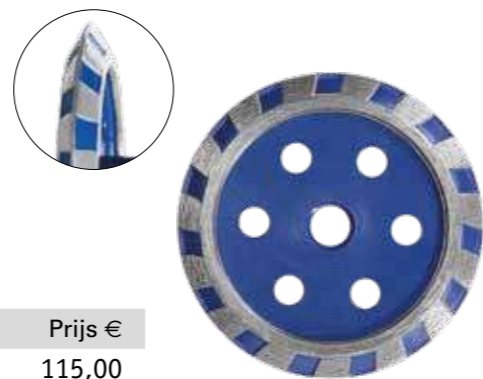

VLOERENFRES HARD

- Speciaal diamantfreesblad voor vloerverwarmingsfreesmachines.
- Extreem lange standtijd.

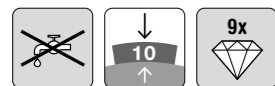

Ø mm	Asgat Ø mm	Segmentbreedte mm	Bestelnummer	Prijs €
115	22,23	11	CFH115301120	139,00
115	22,23	16	CFH115301620	139,00
115	22,23	17	CFH115301720	139,00



VLOERENFRES ZACHT

- Speciaal diamantfreesblad voor vloerverwarmingsfreesmachines.
- Extreem lange standtijd.

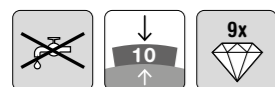

Ø mm	Asgat Ø mm	Segmentbreedte mm	Bestelnummer	Prijs €
115	22,23	16	CFJ115301610	139,00
115	22,23	17	CFJ115300010	139,00



DUSTEC® SLIJKOPPEN

- Hoge kwaliteit, zeer lange levensduur.
- Dubbele rij segmenten voor een snelle en grovere bewerking.
- De gaten in de kern maken de slijpkop geschikt voor machines met stofafzuiging zoals de Carat betonslijper type BS-1253N.

BETON CUBD MASTER+

- Voor het slijpen van beton en harde steensoorten.

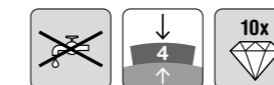

Ø mm	Asgat Ø mm	Bestelnummer	Prijs €
125	22,23	CUBD1253C0	115,00
125	25,00	CUBD1259C0	115,00
180	22,23	CUBD1803C0	190,00



BETON CUBC CLASSIC+

- Met lange en korte segmenten.
- Snel werken met een hoog rendement.

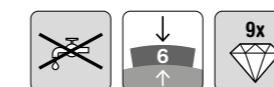

Ø mm	Asgat Ø mm	Bestelnummer	Prijs €
125	22,23	CUBC1253C0	62,00
180	22,23	CUBC1803C0	105,00



BAKSTEEN CUBD MASTER+

- Voor het slijpen van zachte, zanderige steensoorten.

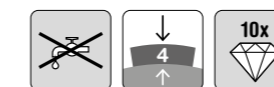

Ø mm	Asgat Ø mm	Bestelnummer	Prijs €
125	22,23	CUBD1253A0	115,00
180	22,23	CUBD1803A0	190,00





BETON CUBF MASTER+

- Anti-vibratie slijpkop.
- Minder belastend door trillingsarme flens.

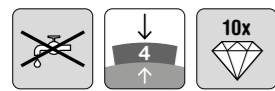

Ø mm	Aansluiting	Bestelnummer	Prijs €
125	M14	CUBF125M00	115,00

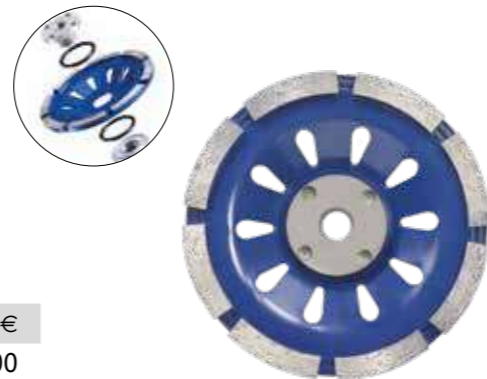

BETON CUM MASTER+

- Brede segmentverdeling voor gelijkmatig slijpen.
- Hoge kwaliteit en zeer lange levensduur.
- De gaten in de kern maken de slijpkop geschikt voor machines met stofafzuiging zoals de Carat betonslijper type BS-1253N.

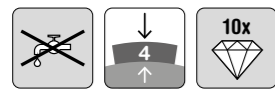

Ø mm	Asgat Ø mm	Bestelnummer	Prijs €
100	22,23	CUM1003C00	99,00
110	15,00	CUM1101C00	109,00
125	22,23	CUM1253C00	119,00
180	22,23	CUM1803C00	149,00

Ø mm	Aansluiting	Bestelnummer	Prijs €
100	M14	CUM100MC00	99,00
125	M14	CUM125MC00	119,00

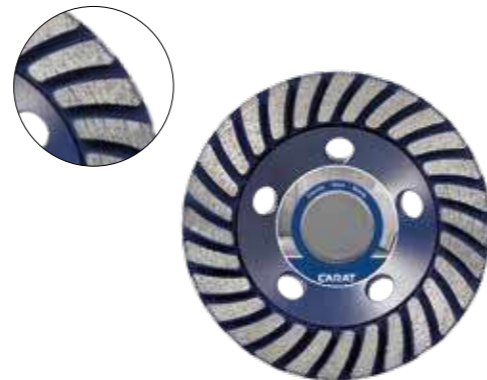

BETON CUC MASTER+

- Kleine diameters voor in hoeken of moeilijk bereikbare plaatsen.

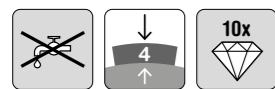

Ø mm	Aansluiting	Bestelnummer	Prijs €
50	M14	CUC050M000	58,00
80	M14	CUC080M000	63,00



BETON DF MASTER+

- Hoge diamantbezetting voor snel werken.
- Perfecte afwerking en een lange levensduur.
- De gaten in de kern maken de slijpkop geschikt voor machines met stofafzuiging zoals de Carat betonslijper type BS-1253N.

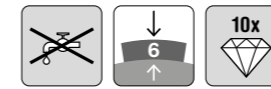

Ø mm	Asgat Ø mm	Bestelnummer	Prijs €
115	22,23	CUDF115300	85,00
125	22,23	CUDF125300	89,00
180	22,23	CUDF180300	129,00

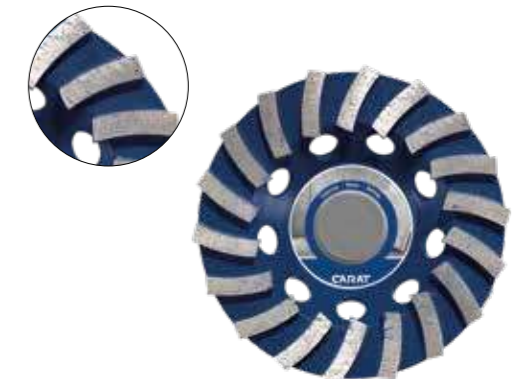

BETON DG CLASSIC+

- Enkele rij segmenten.
- De gaten in de kern maken de slijpkop geschikt voor machines met stofafzuiging zoals de Carat betonslijper type BS-1253N.

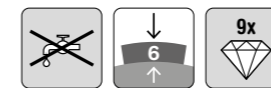

Ø mm	Asgat Ø mm	Bestelnummer	Prijs €
115	22,23	CUDG115300	61,00
125	22,23	CUDG125300	62,50
180	22,23	CUDG180300	93,00





ULTRONE FAST SLIJKOP MASTER+

- Universele slijpkop voor beton, baksteen, verwijderen van lijmresten, bitumen, verf, tapijtresten en epoxy.
- De gaten in de kern maken de slijpkop geschikt voor machines met stofafzuiging zoals de Carat betonslijper type BS-1253N.

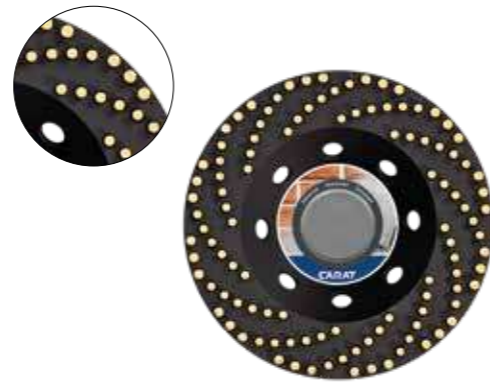
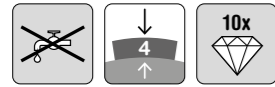

Ø mm	Asgat Ø mm	Bestelnummer	Prijs €
125	22,23	CUFC125300	115,00
150	22,23	CUFC150300	130,00
180	22,23	CUFC180300	145,00

CUBG STAR MASTER+

- Speciaal segmentontwerp.
- De grote ruimte tussen de segmenten zorgt voor een perfecte stofafzuiging.
- Universele toepassing zoals beton, graniet en dekvloeren.

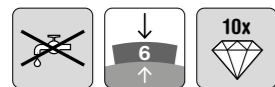

Ø mm	Asgat Ø mm	Bestelnummer	Prijs €
125	22,23	CUBG1253C0	115,00
180	22,23	CUBG1803C0	145,00

BETON CUDY STARTER+

- Prijsgunstig alternatief.
- Dubbele rij segmenten voor snelle en grovere bewerking.

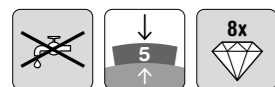

Ø mm	Asgat Ø mm	Bestelnummer	Prijs €
125	22,23	CUDY125300	39,00
180	22,23	CUDY180300	79,00



PCD SLIJKOP MASTER+

- Segmenten van de nieuwste generatie PCD oftewel Polychristalline diamond.
- Verwijderen van lijmresten, bitumen, verf, tapijtresten, epoxy en andere non-ferro materialen.
- De gaten in de kern maken de slijpkop geschikt voor machines met stofafzuiging zoals de Carat betonslijper type BS-1253N.

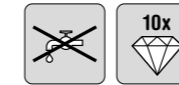

Ø mm	Asgat Ø mm	Bestelnummer	Prijs €
125	22,23	CPCD125300	115,00
180	22,23	CPCD180300	190,00

HARDE BETON CUBHC MASTER+

- Slijpkop voor vloerenschuurmachine.
- Universele aansluiting met 19 mm asgat en verzonken M12.
- 16 diamantsegmenten 40 x 10 x 10 mm.

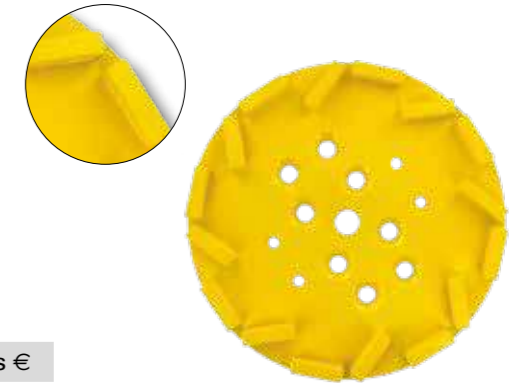
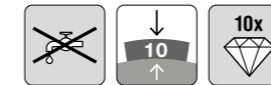

Ø mm	Asgat Ø mm	Bestelnummer	Prijs €
250	19	CUBHC25000	295,00



MACHINES

Pagina

Voor de tegelzetter

Tegelzaagmachines	42
Brugzaagmachines	50
Tegelsnijplanken	56
Tegelnivelleersysteem	58
Mixers	59

Voor de aannemer

Steenzaagmachines	62
Muurzaagmachines	76
Doorslijpers	78
Ringzaagmachine	79
Afkortzaag	80
Sleuvenzaagmachines	81
VoegenfreemACHINE	85
Betonslijpers	86
Vloerzaagmachine	90



ZAGEN ONDER VERSTEK

VERSTELBARE MATERIAALAANSLAG

- Compacte tegelzaagmachine.
- Groot gietaluminium bovenblad.
- Inclusief diamantzaag CSMC Ø 180 mm.

Technische gegevens	Microcoup
Vermogen kW (pk)	0,75 (1,0)
Voltage V	230
Ø zaagblad mm	180x25,40
Max. materiaaldikte cm	3
Gewicht kg	16
Bestelnummer	BUJ180A000
Prijs €	180,00

TEGELS pag.28/29



KABELHOUDER



EENVOUDIG TRANSPORT



WATERKOELING

GELEIDERRAIL MET KLEMMEN

- Handtegelzaagmachine op rail.
- Perfect zagen van natuursteen en (beton) tegels.
- PRCD schakelaar, soft-start en overbelastingsbeveiliging.
- Inclusief diamantzaag type CDTC Classic Ø 180 mm, koffer en geleiderail en klemmen.
- **TC-1800 PRO** inclusief 3 rails van 40 cm + verbindingstukken.
- **TC-1800 RENTAL** inclusief 1 rail van 140 cm.

Technische gegevens	TC-1800
Vermogen kW (pk)	1,8 (2,5)
Voltage V	230
Ø zaagblad mm	180x22,23
Max. materiaaldikte cm	5,5
Gewicht kg	6,7
Bestelnummer TC-1800 PRO	MZMB18APRO
Bestelnummer TC-1800 RENTAL	MZMB18AREN
Prijs €	620,00

Accessoires	Bestelnummer	Prijs €
Geleiderail 40 cm	MZMBAR0400	27,00
Geleiderail 140 cm	MZMBAR1400	80,00
Railklem	MZBAK0000	27,00
Railkoppeling	MZBARK000	9,50
Diamantzaag Ø 180 mm	CDTCC18030	83,00

BETON/NATUURSTEEN pag.19



STOF AFZUIGING



IN HOOGTE VERSTELBAAR



TEGELZAAGMACHINES



BRUGZAAGMACHINES



STEENZAAGMACHINES



GELAGERDE BOVENGELEIDING



INKLAPBAAR ONDERSTEL



UITNEEMBARE WATERBAK



MACHINE INFO POINT

VOORDELEN MODEL 2022

De nieuwste generatie zaagmachines van Carat zijn nu uit. De zaagmachines model 2022 hebben een aantal significante verbeteringen ten opzichte van de vorige modellen.

- Alle machines hebben een uitneembare waterbak om makkelijk te reinigen.
- De krachtigere waterpomp is uitschakelbaar en is eenvoudig te ontkoppelen.
- Alle poten en onderstellen zijn inklapbaar en machines hebben vaste transportwielen voor vervoer.
- Voorzien van het machine info point: scan de QR code voor alle informatie.



GELAGERDE BOVENGELEIDING

Machine voor uiterst precies zaagwerk door gelagerde bovengeleiding.



UITNEEMBARE WATERBAK

Om makkelijk te reinigen.

INKLAPBAAR ONDERSTEL



VERSTEKZAGEN TOT 45°



UITNEEMBARE WATERBAK



AFNEEMBARE TAFELVERBREDING +10CM



MAX. ZAAGLENGTE +10CM

- Geschikt om alle tegels en natuursteen tot maximum 4 cm dik te zagen met de 30% krachtigere motor.
- Inclusief afneembare tafolverbreiding van 10cm, transportwielen, verstelbare materiaalaanslag en diamantzaag voor tegels en natuursteen Ø 200 x 25,40mm type CDCM.

Technische gegevens	Caracoup 60	Caracoup 104
Vermogen kW (pk)	1,3 (1,8)	1,3 (1,8)
Voltage V	230	230
Ø zaagblad mm	200x25,40	200x25,40
Max. materiaaldikte cm	4	4
Netto zaaglengthe cm	60	104
Max. zaaglengthe cm	70	112
Max. diagonaal cm	42x42	73x73
Gewicht kg	62	74
Transportafmetingen cm	125x57x65	166x57x65
Bestelnummer	GK0600000S	GK1040000S
Prijs €	995,00	1.150,00

Accessoires zie pagina 74



GELAGERDE BOVENGELEIDING

Machine voor uiterst precies zaagwerk door gelagerde bovengeleiding.

UITSCHAKELBARE WATERPOMP



UITNEEMBARE WATERBAK

Om makkelijk te reinigen.

ALUMINIUM ONDERSTEL

Met inklapbare poten.



VERSTEKZAGEN TOT 45°



INKLAPBARE POTEN



UITNEEMBARE WATERBAK



MAX. ZAAGLENGTE +10CM

- Geschikt om alle tegels en natuursteen tot maximum 4 cm dik te zagen met de 30% krachtigere motor.
- Inclusief laser, transportwielen, verstelbare materiaal aanslag en diamantzaag voor tegels en natuursteen Ø 200 x 25,40mm type CDCM.

Technische gegevens	Caracoup 100 Alu	Caracoup 120 Alu
Vermogen kW (pk)	1,3 (1,8)	1,3 (1,8)
Voltage V	230	230
Ø zaagblad mm	200x25,40	200x25,40
Max. materiaaldikte cm	4	4
Netto zaaglengthe cm	100	120
Max. zaaglengthe cm	110	130
Max. diagonaal cm	70x70	85x85
Gewicht kg	71	75
Transportafmetingen cm	169x60x68	189x60x68
Bestelnummer	GC1000L00S	GC1200L00S
Prijs €	1.630,00	1.725,00

Accessoires zie pagina 74



GELAGERDE BOVENGELEIDING

Machine voor uiterst precies zaagwerk door gelagerde bovengeleiding.

KETTING AANDRIJVING

Met robuust handwiel.

UITSCHAKELBARE WATERPOMP

UITNEEMBARE WATERBAK

Om makkelijk te reinigen.

ALUMINIUM ONDERSTEL

Met inklapbare poten.

INCLUSIEF ZIJTAFEL

UNIVERSEEL pag.25

BETON pag.26

BAKSTEEN pag.27

TEGELS pag.28/29



VERSTEKZAGEN TOT 45°



INKLAPBAAR ONDERSTEL



GELAGERDE BOVENGELEIDING



MAX. ZAAGLENGTE +20CM

- Geschikt om alle tegels, natuursteen, betonbanden en klinkers te zagen.

Technische gegevens	P-3510	P-3512
Vermogen kW (pk) 230V	2,2 (3,0)	2,2 (3,0)
Vermogen kW (pk) 400V	2,2 (3,0)	2,2 (3,0)
Ø zaagblad mm	350x25,40	350x25,40
Max. materiaaldikte cm	11	11
Netto zaaglengthe cm	100	120
Max. zaaglengthe cm	120	140
Max. diagonaal cm	70x70	85x85
Gewicht kg	104	107
Transportafmetingen cm	177x75x78	197x75x78
Bestelnummer 230V	GP3510L000	GP3512L000
Bestelnummer 400V	GP3510LK00	GP3512LK00
Prijs €	2.300,00	2.470,00

Accessoires zie pagina 74



GELAGERDE BOVENGELEIDING

Machine voor uiterst precies zaagwerk door gelagerde bovengeleiding.

KETTING AANDRIJVING

Met robuust handwiel.

UITSCHAKELBARE WATERPOMP

HOGER ALUMINIUM ONDERSTEL

Voor meer stabiliteit

INCLUSIEF ZIJTAFEL

LOCK-SYSTEEM

UNIVERSEEL pag.25

BETON pag.26

BAKSTEEN pag.27

TEGELS pag.28/29



VERSTEKZAGEN TOT 45°



INKLAPBARE POTEN



UITNEEMBARE WATERBAK



MAX. ZAAGLENGTE +20CM

- Geschikt om alle tegels, natuursteen, betonbanden en klinkers te zagen.

Technische gegevens	P-3515	P-3520
Vermogen kW (pk) 230V	2,2 (3,0)	2,2 (3,0)
Vermogen kW (pk) 400V	2,2 (3,0)	2,2 (3,0)
Ø zaagblad mm	350x25,40	350x25,40
Max. materiaaldikte cm	11	11
Netto zaaglengthe cm	150	200
Max. zaaglengthe cm	170	220
Max. diagonaal cm	106x106	141x141
Gewicht kg	130	152
Transportafmetingen cm	228x74x85	278x74x85
Bestelnummer 230V	GP3515L000	GP3520L000
Bestelnummer 400V	GP3515LK00	GP3520LK00
Prijs €	2.725,00	3.200,00

Accessoires zie pagina 74



GELAGERDE BOVENGELEIDING

Machine voor uiterst precies zaagwerk door gelagerde bovengeleiding.

KETTING AANDRIJVING

Met robuust handwiel.

UITSCHAKELBARE WATERPOMP







UITNEEMBARE WATERBAK

Om makkelijk te reinigen.

STAAL ONDERSTEL

Met inklapbare poten.

-  UNIVERSEEL pag.25
-  BETON pag.26
-  BAKSTEEN pag.27
-  TEGELS pag.28/29



VERSTEKZAGEN TOT 45°



INKLAPBARE POTEN



TRANSPORTHAKEN



MAX. ZAAGLENGTE +20CM

- Geschikt om alle tegels, natuursteen, betonbanden en klinkers te zagen.

Technische gegevens	P-3510 ST
Vermogen kW (pk) 230V	2,2 (3,0)
Vermogen kW (pk) 400V	2,2 (3,0)
Ø zaagblad mm	350x25,40
Max. materiaaldikte cm	11
Netto zaaglengthe cm	100
Max. zaaglengthe cm	120
Max. diagonaal cm	70x70
Gewicht kg	105
Transportafmetingen cm	172x74x76
Bestelnummer	GP3510LS00
Prijs €	1.790,00

Accessoires zie pagina 74

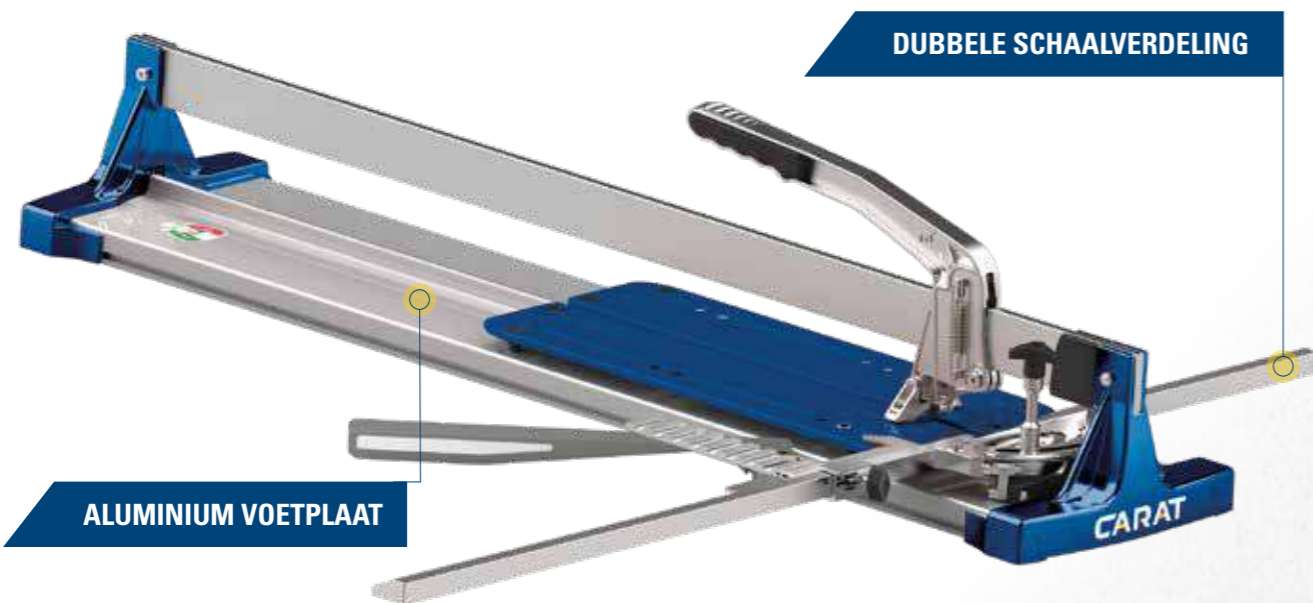

DUBBELE SCHAALVERDELING

ALUMINIUM VOETPLAAT



BREEKBEUGEL KRAST NIET



VEREN VOOR STRAKKE SNIJLIJN

- Stevige aluminium voetplaat voor gewichtbesparing.
- Professionele en traploos instelbare aanslag.
- Breekbeugel krast niet, verende steunplaat en comfort handgreep.
- Inklapbare ondersteuning aan beide zijden. Maximale materiaaldikte 1,5 cm.

Type	Snijlengte cm	Diagonaal cm	Bestelnummer	Prijs €
Proficoup Evo 63	63	44x44	BUEV606300	320,00
Proficoup Evo 88	88	62x62	BUEV608800	370,00
Proficoup Evo 103	103	72x72	BUEV601030	410,00
Proficoup Evo 133	133	94x94	BUEV601330	480,00
Proficoup Evo 163	163	115x115	BUEV601630	600,00
Snijwiel Proficoup	Ø 15 mm		BU49100000	9,50

SUPERPRO TEGELSNIJPLANKEN

- Verende plateaus garanderen een perfect snijvlak zelfs bij grote harde tegels.
- Maximale materiaaldikte 1,9 cm.

Type	Snijlengte cm	Diagonaal cm	Bestelnummer	Prijs €
Superpro 450	45	32x32	BU30450000	260,00
Superpro 600	60	42x42	BU30600000	280,00
Superpro 750	75	52x52	BU30750000	340,00
Superpro 900	90	62x62	BU30900000	375,00
Snijwiel Superpro	Ø 22 mm		BU49200000	9,50



TSP-60 TEGELSNIJPLANK

- Extra ondersteuning voor grotere tegels.
- In kunststof koffer.
- Maximale materiaaldikte 1,5 cm.

Type	Snijlengte cm	Diagonaal cm	Bestelnummer	Prijs €
TSP-60	60	40x40	BU10600000	75,00
Snijwiel TSP-60	Ø 10 mm		BU49400000	6,50



EXCELLENT TEGELSNIJPLANK

MET ZIJSTEUNEN

- Tegelsnijplank met inklapbaar onderstel en brede drukvoet, voor het werken op ideale hoogte.

Type	Snijlengte cm	Diagonaal cm	Bestelnummer	Prijs €
Excellent	60	40x40	BU50600000	175,00
Snijwiel Excellent	Ø 21 mm		BU49300000	6,50





TEGELNIVELLEERSYSTEEM

- Voor een gemakkelijke, snelle en perfecte plaatsing van (grote) tegels.
- Ideaal voor wand- en vloertegels.
- Basisset bestaat uit 1 klemtang, 100 strips, 100 klemmen en wordt geleverd in een emmer.

Omschrijving	Bestelnummer	Prijs €
Set compleet	BTNSSET000	59,00
Accessoires	Bestelnummer	Prijs €
Pakket 100 strips	BTNS010000	15,00
Pakket 100 klemmen	BTNS020000	17,50
Klemtang	BTNS030000	29,00



ROBUUSTE MOTOR
 Zeer robuuste motor, 2 versnellingen en elektronisch regelbaar.

ANTISLIP HANDVAT

M14 AANSLUITING

INCLUSIEF MENGSTAAF 14 CM

Type 1900

Type 1600

Technische gegevens	Type 1600	Type 1900
Vermogen kW (pk)	1,6 (2,2)	1,9 (2,6)
Voltage V	230	230
Gewicht kg	11	13
Bestelnummer	BUI0010000	BUI0020000
Prijs €	165,00	230,00

Omschrijving	Bestelnummer	Prijs €
Mengstaaf ø 14 cm	BUI0010140	21,00
Mengstaaf ø 16 cm	BUI0010160	21,00





GEMAKKELIJK TRANSPORT

De mixer is gemakkelijk te transporteren, zelfs wanneer de kuip gevuld is.



THERMISCHE BEVEILIGING

De thermische beveiliging voorkomt het overbelasten van de motor.

COMPACT

Kan in drie delen uiteen genomen worden, waardoor de mixer weinig ruimte inneemt bij opslag of transport.

Technische gegevens

Vermogen kW (pk)	1,2 (1,6)
Voltage V	230
Kuip inhoud liter	65
Maximale mengcapaciteit kg	50
Gewicht kg	24
Bestelnummer	BUI005S00X
Prijs €	645,00

Omschrijving	Bestelnummer	Prijs €
Speciekuip 65 liter	XSM036-000	13,00



DWANGMENER



EENVOUDIG TE VULLEN

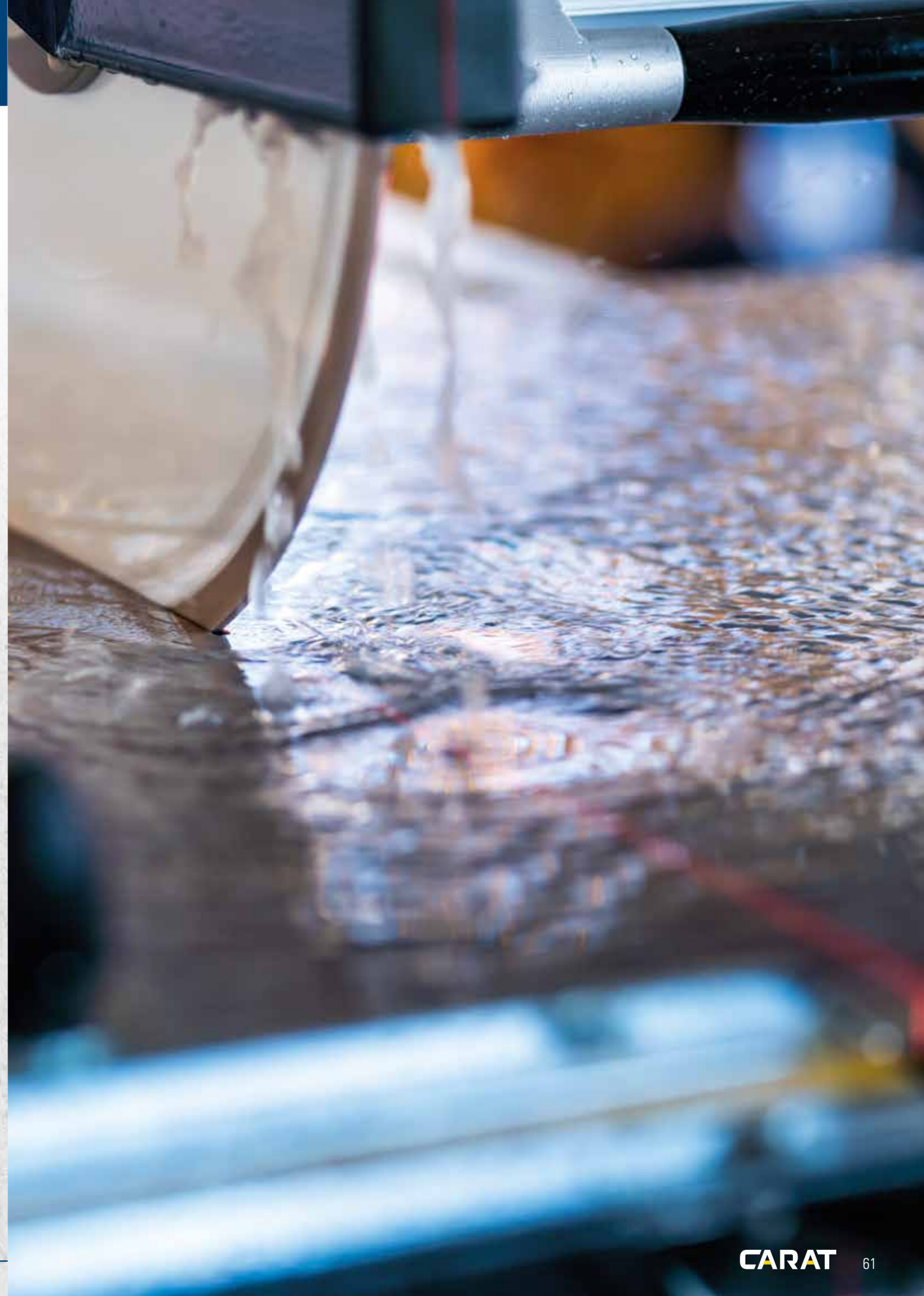



MET TRANSPORTWIELEN

Past door deuropening

MAX. MATERIAALDIKTE 11 CM



INKLAPBAAR ONDERSTEL



DOORVOER BREEDTE 30,4 CM



VERSTELBARE MATERIAALAANSLAG



EENVOUDIG ZAAGBLAD WISSELEN



VERSTEKZAGEN TOT 45°

- Universele steenzaagmachine voor het zagen van alle soorten steen, beton, tegels, dakpannen etc.

Technische gegevens	X-coup 350
Vermogen kW (pk) 230V	2,2 (3,0)
Voltage V	230
Ø zaagblad mm	350x25,40
Max. materiaaldikte cm	11
Max. materiaaldikte cm (2 gangen)	15,5
Max. zaaglengte cm	80
Gewicht kg	75
Transportafmetingen	118x59x70
Bestelnummer	BEX3500000
Prijs €	840,00

UNIVERSEEL pag.25

BETON pag.26

BAKSTEEN pag.27

TEGELS pag.28/29

Accessoires zie pagina 74



MET TRANSPORTWIELEN

GELAGERDE ZAAGTAFEL



UITNEEMBARE WATERBAK

Om makkelijk te reinigen.

ALUMINIUM ONDERSTEL

Met inklapbare poten.

UNIVERSEEL pag.25

BETON pag.26

BAKSTEEN pag.27

TEGELS pag.28/29



VERSTEKZAGEN TOT 45°



INKLAPBARE POTEN

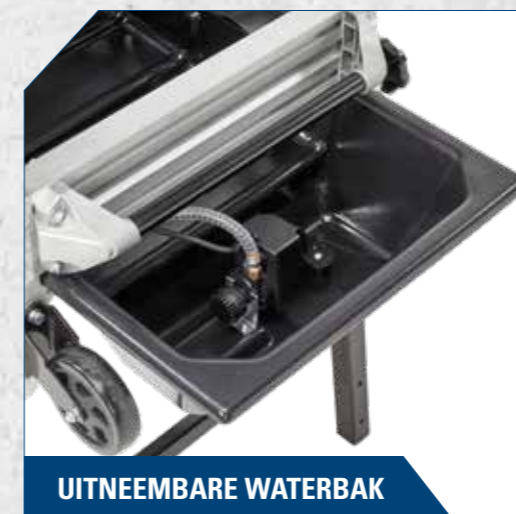

UITNEEMBARE WATERBAK



GELAGERDE ZAAGTAFEL

- Universele steenzaagmachine voor het zagen van alle soorten steen, beton, tegels, dakpannen etc.

Technische gegevens	T-3510
Vermogen kW (pk) 230V	2,2 (3,0)
Vermogen kW (pk) 400V	2,2 (3,0)
Ø zaagblad mm	350x25,40
Max. materiaaldikte cm	11
Max. materiaaldikte cm (2 gangen)	13,5
Netto zaaglengte cm	54
Max. zaaglengte cm	70
Max. diagonaal cm	38x38
Gewicht kg	74
Transportafmetingen cm	125x79x67
Bestelnummer 230V	GT3510L000
Bestelnummer 400V	GT3510LK00
Prijs €	1.575,00

Accessoires zie pagina 74



MET TRANSPORTWIELEN

INCLUSIEF LASER



UITNEEMBARE WATERBAK

Om makkelijk te reinigen.

ALUMINIUM ONDERSTEL

Met inklapbare poten.

UNIVERSEEL pag.25

BETON pag.26

BAKSTEEN pag.27



VERSTEKZAGEN TOT 45°



INKLAPBARE POTEN

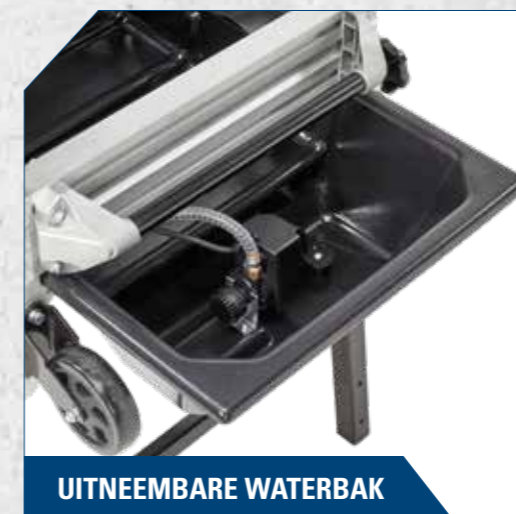

UITNEEMBARE WATERBAK



DOORVOER BREEDTE 31 CM

- Universele steenzaagmachine voor het zagen van alle soorten steen, beton, tegels, dakpannen etc.

Technische gegevens	T-4010
Vermogen kW (pk) 230V	2,2 (3,0)
Vermogen kW (pk) 400V	2,2 (3,0)
Ø zaagblad mm	400x25,40
Max. materiaaldikte cm	14
Max. materiaaldikte cm (2 gangen)	16
Netto zaaglengte cm	54
Max. zaaglengte cm	70
Max. diagonaal cm	38x38
Gewicht kg	76
Transportafmetingen cm	125x79x70
Bestelnummer 230V	GT4010L000
Bestelnummer 400V	GT4010LK00
Prijs €	1.700,00

Accessoires zie pagina 74



INCLUSIEF LASER

UITNEEMBARE WATERBAK

Om makkelijk te reinigen.

ALUMINIUM ONDERSTEL



GELAGERDE ZAAGTAFEL



INKLAPBAAR ONDERSTEL



UITNEEMBARE WATERBAK



LOCK-SYSTEEM

- Ideale steenzaagmachine voor het zagen van (kalkzandsteen)blokken.

Technische gegevens	T-5010
Vermogen kW (pk) 230V	2,8 (3,8)
Vermogen kW (pk) 400V	3,0 (4,1)
Ø zaagblad mm	500x25,40
Max. materiaaldikte cm	17
Max. materiaaldikte cm (2 gangen)	23,5
Netto zaaglengte cm	52
Max. zaaglengte cm	80
Max. diagonaal cm	37x37
Gewicht kg	117
Transportafmetingen cm	150x82x89
Bestelnummer 230V	GT5010L000
Bestelnummer 400V	GT5010LK00
Prijs €	2.350,00

- UNIVERSEEL pag.25
- BETON pag.26
- BAKSTEEN pag.27

Accessoires zie pagina 74



MET TRANSPORTWIELEN

LOCK-SYSTEEM



UITNEEMBARE WATERBAK

Om makkelijk te reinigen.

ALUMINIUM ONDERSTEL



GELAGERDE ZAAGTAFEL



INKLAPBAAR ONDERSTEL



UITNEEMBARE WATERBAK



IDEAAL VOOR KALKZANDSTEENBLOKKEN

- Ideale steenzaagmachine voor het zagen van (kalkzandsteen)blokken.

Technische gegevens	T-6010
Vermogen kW (pk) 230V	2,8 (3,8)
Vermogen kW (pk) 400V	4,0 (5,5)
Ø zaagblad mm	600x25,40
Max. materiaaldikte cm	22
Max. materiaaldikte cm (2 gangen)	28,5
Netto zaaglengte cm	65
Max. zaaglengte cm	80
Max. diagonaal cm	46x46
Gewicht kg	130
Transportafmetingen cm	172x82x95
Bestelnummer 230V	GT6010L000
Bestelnummer 400V	GT6010LK00
Prijs €	2.700,00

UNIVERSEEL pag.25

BETON pag.26

BAKSTEEN pag.27

Accessoires zie pagina 74



MET TRANSPORTWIELEN

INCLUSIEF LASER



UITNEEMBARE WATERBAK

Om makkelijk te reinigen.

ALUMINIUM ONDERSTEL



GELAGERDE ZAAGTAFEL



INKLAPBAAR ONDERSTEL



UITNEEMBARE WATERBAK



MAX. MATERIAALDIKTE VAN 35CM!

- Ideale steenzaagmachine voor het zagen van (kalkzandsteen)blokken.

Zagen voor deze machine	Bestelnummer	Prijs €
Beton Ø700x30/25,40mm	CNCM700500	535,00
Baksteen Ø700x30/25,40mm	CNAM700500	535,00
Universeel Ø700x30/25,40mm	CNEM700500	495,00

Technische gegevens	T-7010
Vermogen kW (pk)	4,0 (5,5)
Voltage V	400V
Ø zaagblad mm	700x25,40
Max. materiaaldikte cm	28
Max. materiaaldikte cm (2 gangen)	35
Netto zaaglengte cm	65
Max. zaaglengte cm	80
Max. diagonaal cm	46x46
Gewicht kg	144
Transportafmetingen cm	172x82x110
Bestelnummer	GT7010LK00
Prijs €	2.990,00

Accessoires zie pagina 74



STEUNTAFEL CARACOUP GKT



ZIJTAFEL P-SERIE GPT



TEGELKLEM



TRANSPORTWIELEN



ROLLENBAAN



MATERIAALAANSLAG



BEZINKBAK

Type	Steuntafel Caracoup	Zijtafel P-Serie	Rollenbaan	Materiaalaanslag
Caracoup 60 & 104	•			
Caracoup ALU 100 & 120		•	•	•
GP-3510 STAAL		•	•	•
GP-3510 & GP-3512		•	•	•
GP-3515				•
GP-3520		•	•	•
X-Coup				
Bestelnummer	GKT0000000	GPT0000000	GPR0000000	GPA0000000
Prijs €	175,00	120,00	295,00	79,00

Type	Tegelklem	Transportwiel	Bezinkbak
Caracoup 60 & 104		•	
Caracoup ALU 100 & 120	•	•	
GP-3510 STAAL		•	
GP-3510 & GP-3512	•	•	
GP-3515		•	
GP-3520		•	
X-Coup		•	•
Bestelnummer	GPK0000000	GWS0000000	BEXRST0000
Prijs €	65,00	95,00	90,00



GEÏNTEGREERDE WATERTOEVOER

- Voor gebruik met waterkoeling of met stofafzuiging
- Ideaal voor het zagen van uitsparingen in baksteen- en betonmuren.
- De zaag blijft tijdens het zagen volledig omsloten, waardoor geen water en stof rondvliegt.
- Zaagt snel en op de millimeter nauwkeurig in steen en beton.

Technische gegevens	MZ-300	MZ-350
Vermogen kW (pk)	2,1 (2,8)	2,1 (2,8)
Voltage V	230	230
∅ zaagblad mm	300x30,00	350x25,40
Max. zaagdiepte cm	11,5	14
Gewicht kg	11,2	12
Bestelnummer	MZW3000000	MZW3500000
Prijs €	1.375,00	1.400,00



EENVOUDIGE DIEPTE-INSTELLING



PRCD-VEILIGHEIDSSCHAKELAAR



- Werkt op het gewone lichtnet 230 V.
- Met PRCD-veiligheidsschakelaar.
- Inclusief geleiderails, vulplaten, zaagbladen ∅ 350, 450 en 540 mm en transportkoffer.

Technische gegevens	W-5421
Vermogen kW (pk)	2,2 (2,8)
Voltage V	230
Max. ∅ zaagblad mm	540x30,00
Max. zaagdiepte cm	21
Gewicht kg	4,6
Bestelnummer	MZW5421SET
Prijs €	3.950,00

Accessoires	Bestelnummer	Prijs €
Geleiderail 1,3 m	MZW5421130	780,00
Geleiderail 2,3 m	MZW5421230	890,00

Betonzagen	Bestelnummer	Prijs €
∅350x30,00 MM	CWB3505000	265,00
∅450x30,00 MM	CWB4505000	440,00
∅540x30,00 MM	CWB5405000	575,00



MACHINE OP RAIL



COMPLETE SET



MAGNESIUM KAP

- Spatscherm en geleidenrollers zijn afneembaar zonder gereedschap.
- Met geïntegreerde water toevoer.
- PRCD-veiligheidsschakelaar.
- De DS-4000 kan worden voorzien van een blindflens waardoor vlak zagen in een hoek (bondig) mogelijk is.

UNIVERSEEL	pag.20
BETON	pag.21
BAKSTEEN	pag.23
TEGELS	pag.24

Technische gegevens	DS-3500	DS-4000
Vermogen kW (pk)	2,8 (3,8)	3,2 (4,4)
Voltage V	230	230
RPM	4.500	3.900
Ø zaagblad mm	350x25,40	400x25,40
Max. zaagdiepte cm	12,5	15
Gewicht kg	7,9	9,6
Bestelnummer	MZDS350000	MZDS400000
Prijs €	920,00	1.170,00

Accessoires	Bestelnummer	Prijs €
Stofkap DS-3500	MZDSSK3500	165,00
Stofkap DS-4000	MZDSSK4000	185,00
Bondig flenskap DS-4000	MZDSFS4100	52,00
Bondig flensset DS-4000	MZDSFS4200	86,00

Blindflenszaag	Ø zaagblad mm	Bestelnummer	Prijs €
Beton CS MASTER	400x25,40	CSM4004BF0	240,00



OVERBELASTING LED-INDICATOR



STOFAFZUIGING-MODULES



GEÏNTEGREERDE WATERTOEVER

- Instellen van de zaag met één draaiknop.
- LED lamp die de belasting aangeeft zodat er met maximale efficiëntie gezaagd kan worden.
- Geleidingswielen met drie groeven om de zaag precies en gecentreerd in te zetten.

Technische gegevens	RS-3300
Vermogen kW (pk)	3,2 (4,4)
Voltage V	230
RPM	2.850
Ø zaagblad mm	330
Max. zaagdiepte cm	22
Gewicht kg	12,9
Bestelnummer	MZRS330000
Prijs €	2.950,00

Accessoires	Ø mm	Bestelnummer	Prijs €
Ringzaag voor baksteen*	330	CRSA330000	234,00
Ringzaag voor beton*	330	CRSC330000	234,00
Aandrijf wiel	22	CRSDW10000	20,00

* Ringzaag wordt standaard met aandrijf wiel geleverd.



ZAAGDIEPTE 22 CM



GEMAKKELIJK WISSELEN VAN ZAAG



DUURZAME CONSTRUCTIE



- Ideale afkortzaagmachine.
- Zowel voor nat als droog gebruik.
- Stofafzuiging voor stofvrij werken.

Technische gegevens	EasyCoupNext
Vermogen kW (pk)	2,2 (3,0)
Voltage V	230
Ø zaagblad mm	350x25,40
Max. materiaaldikte cm	11
Max. zaaglengte cm	24
Gewicht kg	38
Bestelnummer	BUC350N000
Prijs €	965,00



STEVIGE GELAGERDE ZAAGTAFEL



MINDER STOFONTWIKKELING

UNIVERSEEL pag.25

BETON pag.26

BAKSTEEN pag.27

TEGELS pag.28/29

STOFZAFZUIGING



MAX. ZAAGDIEPTE 2,7 CM

- Minimale stofontwikkeling door de speciale zaagkap.
- Voorzien van asblokkering voor het eenvoudig wisselen van de zagen.
- Inclusief 2 diamantzagen CE Master Ø125 mm en transportkoffer.

Technische gegevens	SL-1253N
Vermogen kW (pk)	1,7 (2,3)
Voltage V	230
Ø zaagblad mm	125x22,23
Max. zaagdiepte cm	2,7
Zaagbreedte cm	1,3 - 4
Gewicht kg	4,8
Bestelnummer	MZSL1253NS
Prijs €	590,00



INSTELBARE ZAAGDIEPTE



INSTELBARE ZAAGBREEDTE

UNIVERSEEL pag.6

BETON pag.8

BAKSTEEN pag.10



STOFAFZUIGING



INSTELBARE ZAAGDIEPTE

- Hall-effect schakelaar is ongevoelig voor stof of water.
- Grote schakelaar voor vasthouden in verschillende posities.
- Smart Electronic Control voor constante snelheid, soft start, overbelasting en thermische beveiliging.
- Inclusief transportkoffer en 2 diamantzagen type CE Master universeel Ø 125 mm.

Technische gegevens	SL-1255
Vermogen kW (pk)	1,8 (2,5)
Voltage V	230
Ø zaagblad mm	125x22,23
Max. zaagdiepte cm	4
Zaagbreedte cm	3,5
Gewicht kg	4,7
Bestelnummer	MZSLB1255S
Prijs €	650,00

- UNIVERSEEL pag.6
- BETON pag.8
- BAKSTEEN pag.10



SNELSPANSTEEEM



EENVOUDIG ZAGEN WISSELEN

STOFAFZUIGING



SL-1502

SL-1506X

INCLUSIEF LASER

SL-1502

- Zaagt extreem diep.
- Minimale stofontwikkeling door de speciale zaagkap.
- Inclusief transportkoffer en 2 diamantzagen type CE master universeel Ø 150 mm.
- Geschikt voor baksteen en beton.

SL-1506X

- Uitkappen van gefreesde leidingen is niet meer nodig.
- Inclusief transportkoffer en 6 diamantzagen universeel Ø 150 mm.
- Alleen geschikt voor baksteen / kalkzandsteen.

Technische gegevens	SL-1502	SL-1506X
Vermogen kW (pk)	2,0 (2,7)	2,0 (2,7)
Voltage V	230	230
Zaagbladen Ø 150x22,23 mm	2	6
Max. zaagdiepte cm	5	5
Zaagbreedte cm	0,7 - 5	0,7 - 5
Zaagbreedte vast met 6 zagen cm	-	2,1
Gewicht kg	6,5	6,5
Bestelnummer	MZSLB1502S	MZSLB1506X
Prijs €	830,00	895,00

- UNIVERSEEL pag.6
- BETON pag.8
- BAKSTEEN pag.10



INSTELBARE ZAAGBREEDTE



OOK VERKRIJGBAAR MET 6 ZAGEN



STOF AFZUIGING



OPTIONELE GELEIDERAIL

STOF AFZUIGING



- Krachtige sleuvenzaagmachine 2500W.
- 6 wieltjes voor maximale ondersteuning tijdens het zagen.
- Motor uitgerust met geavanceerde bescherming waaronder soft start, overbelasting en thermische beveiliging.
- Inclusief transportkoffer en 2 diamantzagen type CE Master universeel Ø 150 mm.

Technische gegevens	SL-1505
Vermogen kW (pk)	2,5 (3,4)
Voltage V	230
Ø zaagblad mm	150x22,23
Max. zaagdiepte cm	5
Zaagbreedte cm	0,7 - 4,7
Gewicht kg	7,2
Bestelnummer	MZSLB1505S
Prijs €	975,00

Accessoires	Bestelnummer	Prijs €
Carat geleiderail 140 cm	MZSLB14000	90,00
Carat vloer-plafondklemmen set	MZSLB10000	180,00

- UNIVERSEEL pag.6
- BETON pag.8
- BAKSTEEN pag.10



SNELSPANSTEEEM



EENVOUDIG ZAGEN WISSELEN

- Minimale stofontwikkeling door zeer speciale kap voorzien van borstels.
- Voorzien van asblokkering voor het eenvoudig wisselen van de zagen.
- Ontwikkeld in samenwerking met TNO.
- Inclusief transportkoffer en 1 meter flexibele slang passend op vrijwel alle standaard stofzuigers.

Technische gegevens	JC-1253N
Vermogen kW (pk)	1,5 (2,0)
Voltage V	230
Ø voegenfrees mm	125x22,23
Gewicht kg	4,3
Bestelnummer	MZJC1253N0
Prijs €	495,00

- HARDE VOEG pag.32
- ZACHT VOEG pag.33



VOLLEDIG ZICHT OP HET WERK



VOEGENFREZEN TOT 8 MM DIKTE



KRACHTIGE 1700W MOTOR

- Voor het stofvrij verwijderen van bekistings- en betonresten en het egaliseren van vloeren en wanden.
- Voorzien van asblokkering voor het eenvoudig wisselen van de slijpkop.
- Het weghalen van een laag resulteert in een goed afgewerkt oppervlak, gereed voor verdere afwerking. Inclusief transportkoffer.

Technische gegevens	BS-1253N
Vermogen kW (pk)	1,7 (2,3)
Voltage V	230
∅ slijpkop mm	125x22,23
Gewicht kg	3,3
Bestelnummer	MZBS1253N0
Prijs €	525,00

Accessoires	Bestelnummer	Prijs €
Borstelset stofkap	XAM-6C57006C	17,00



BORSTELS IN DE KAP



WERKEN TOT TEGEN DE MUUR

BETON pag.35

BAKSTEEN pag.35



STOF AFZUIGING

VERSTELBAAR HANDVAT

- Met beveiliging tegen elektronische overbelasting en thermische beveiliging.
- Elektronica voor constante snelheid voor een gelijkmatige afwerking.
- Variabele snelheid voor verschillende toepassingen.
- LED-laadindicator maakt het de gebruiker mogelijk uiterst efficiënt te slijpen.
- Verstelbare ergonomische handgreep aan de voorkant.
- Stofkap met veerophanging en verwisselbare borstels voor een efficiënte stofopvang.
- Eenvoudig schuifstelsysteem voor het slijpen tegen de wand.
- Inclusief transportkoffer.

Technische gegevens	Pro Grinder 125
Vermogen kW (pk)	2,0 (2,7)
Voltage V	230
∅ slijpkop mm	125x22,23
Gewicht kg	4,7
Bestelnummer	MZBS125400
Prijs €	525,00

Accessoires	Bestelnummer	Prijs €
Borstel klein	XAGBS1008150	5,75
Borstel groot	XAGBS1008550	8,00

BETON pag.35

BAKSTEEN pag.35



VERWISSELBARE BORSTELS



WERKEN TOT TEGEN DE MUUR



TwoGrip 125

TwoGrip 180

2200W MOTOR

WERKEN TOT DE MUUR

- Hoge doortrekkraft dankzij 2200W motor.
- Bijzonder rustige loop, softstart en overbelastingbescherming.
- Doeltreffende afzuiging en automatische afdichting door borstelkrans met verende ophanging.
- Inclusief transportkoffer.

Technische gegevens	TwoGrip 125	TwoGrip 180
Vermogen kW (pk)	2,2 (3,0)	2,2 (3,0)
Voltage V	230	230
Ø Slijpkop mm	125x22,23	180x22,23
Afmetingen mm	246x280x325	246x280x325
Gewicht kg	5,8	5,9
Bestelnummer	MZBS125500	MZBS180500
Prijs €	620,00	675,00

- Met deze handige trolley wordt het werken nog makkelijker. Bevestig de TwoGrip slijper in deze trolley en je kunt staand de vloer slijpen.
- 3 meter geïntegreerd verlengsnoer, schakelaar en wandcontactdoos.
- In hoogte verstelbaar.
- Zwenkwielen voor optimale wendbaarheid.

Accessoires	Bestelnummer	Prijs €
TwoGrip Trolley	MZBSTRL000	325,00



REGELBAAR TOERENTAL

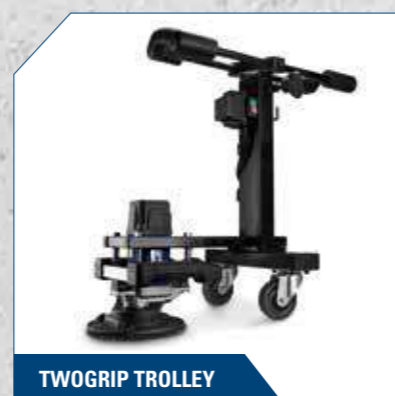

TWOGrip TROLLEY

BETON pag.35

BAKSTEEN pag.35



VERSTELBAAR HANDVAT

STOF AFZUIGING

- 180 mm betonslijper met uitstekende stofafzuiging.
- Variabele snelheid voor verschillende toepassingen.
- LED indicator voor een optimale slijpefficiëntie met waarschuwing voor overbelasting en oververhitting.
- Verstelbare ergonomische handgreep.
- Robuuste 2000W universele motor met elektronica voor constante snelheid voor een gelijkmatige afwerking.
- Inclusief transportkoffer.

Technische gegevens	Pro Grinder 180
Vermogen kW (pk)	2,0 (2,7)
Voltage V	230
Ø slijpkop mm	180x22,23
Gewicht kg	5
Bestelnummer	MZBS180400
Prijs €	625,00

Accessoires	Bestelnummer	Prijs €
Borstel klein	XAGBS30007	5,75
Borstel groot	XAGBS30009	11,00

BETON pag.35

BAKSTEEN pag.35



VERWISSELBARE BORSTELS



WERKEN TOT TEGEN DE MUUR



CYCLOON LUCHTFILTER

HONDA GX390 MOTOR

- Zaagblad recht monteerbaar.
- Zaagdiepte aanduiding.
- Cycloon luchtfilter speciaal voor droogzagen.
- Hoogwaardige lagers.

Technische gegevens	VZ-500
Motor	Honda GX390 (benzine)
Vermogen kW (pk)	9,65 (13,0)
Max. Ø zaagblad	500x25,40
Max. zaagdiepte cm	18
Gewicht kg	106
Bestelnummer	RVZ5000000
Prijs €	2.590,00



HOOGTE VERSTELBARE DUWBEUGEL

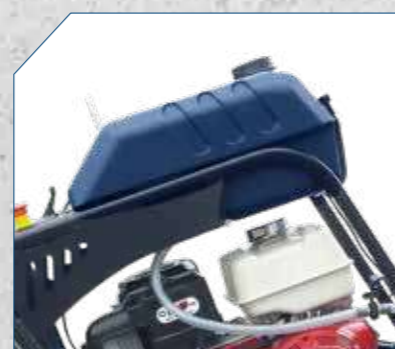

AFNEEMBARE WATERTANK 20 LITER



BETON pag.21

ASFALT pag.23



DIAMANTBOREN

	Pagina
De keuze van de juiste diamantboor	95
Diamantboren voor beton en harde steensoorten	96
De keuze van de juiste booradapter	101
Accessoires voor diamantboren	102
De keuze van de juiste adapter voor droogboren	104
Diamantboren voor wandcontactdozen	105
Diamantboren en accessoires voor baksteen en abrasieve steensoorten	106
Diamantboren voor tegels en natuursteen	112
TEGELBEWERKING	
Diamantfrezen	118
Diamant schuur- en polijst pads	119

Direct aansluiten op een Carat boormachine met M30 aansluiting!

- 1 aansluiting, alle Ø M30.
- Direct aansluiten op de boormachine.
- Duidelijke UV opdruk voor snellere en foutloze keuze.
- Gewichtsbesparing.
- Compacter werken.
- Centreerpen als accessoire.



Twee vragen staan centraal in de keuze van de juiste diamantboor:

1

Voor welk materiaal?

Het assortiment diamantboren van Carat is onderverdeeld in 3 categorieën:

**Voor gebruik mét waterkoeling:
BETON, HARDE STEENSOORTEN**

Speciaal ontwikkeld voor het boren in (gewapend) beton en alle andere harde tot zeer harde (natuur)steensoorten.



**Voor gebruik zonder waterkoeling:
BETON, HARDE STEENSOORTEN**

Speciaal ontwikkeld voor het droogboren in (gewapend) beton.



**Voor gebruik zonder waterkoeling:
BAKSTEEN, ABRASIEVE STEENSOORTEN**

Speciaal ontwikkeld voor het boren in alle abrasieve, zanderige steensoorten.



2

Welke kwaliteit?

Of u nu kiest voor Carat Master of Classic boren, altijd kiest u voor de hoogste kwaliteit. Boorsnelheid, rendement, alles perfect op elkaar afgestemd.

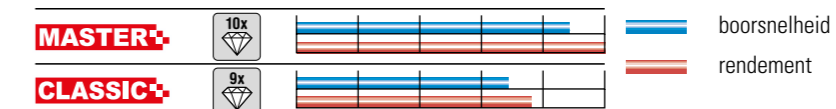

i

Kenmerken diamantboren



Lasergelast: De segmenten worden met laser op de boor bevestigd en hebben 100% garantie tegen lasbreuk.



Fastip.



TT-segmenten: Segmenten met een revolutionair gekartelde punt. Deze garanderen een vlotte aanzet in het te boren materiaal.



Dustec® uitvoering met sleuven in de flens voor gebruik met Dustec® stofafzuiging.



Nastroc®.

LASER BETON **MASTER+**

- Andere diameters en lengtes op aanvraag leverbaar.



Ø mm	Lengte mm	Bestelnummer	Prijs €
14	200	EM01420050	62,00
14	300	EM01430050	62,00
16	200	EM01620050	66,00
16	300	EM01630050	66,00
18	300	EM01830050	67,00
20	300	EM02030050	68,00
22	300	EM02230050	73,00
24	300	EM02430050	75,00
25	300	EM02530050	76,00
26	300	EM02630050	81,00
28	300	EM02830050	84,00
29	300	EM02930050	84,00
31	300	EM03130050	86,00
31	400	EM03140050	86,00
36	300	EM03630050	92,00
36	400	EM03640050	92,00
41	300	EM04130050	97,00
41	400	EM04140050	97,00
46	300	EM04630050	102,00
46	400	EM04640050	102,00
51	300	EM05130050	106,00
51	400	EM05140050	106,00
51	500	EM05150050	106,00
56	300	EM05630050	113,00
56	400	EM05640050	113,00
61	300	EM06130050	116,00
61	400	EM06140050	116,00
66	300	EM06630050	120,00
66	400	EM06640050	120,00
71	300	EM07130050	133,00
71	400	EM07140050	133,00
76	300	EM07630050	146,00
76	400	EM07640050	146,00
81	70	EM08107050	157,00
81	300	EM08130050	157,00
81	400	EM08140050	157,00
86	300	EM08630050	170,00
86	400	EM08640050	170,00

LASER BETON **MASTER+**

Ø mm	Lengte mm	Bestelnummer	Prijs €
91	300	EM09130050	184,00
91	400	EM09140050	184,00
101	300	EM10130050	206,00
101	400	EM10140050	206,00
111	300	EM11130050	222,00
111	400	EM11140050	222,00
121	300	EM12130050	241,00
121	400	EM12140050	241,00
126	300	EM12630050	250,00
126	400	EM12640050	250,00
131	300	EM13130050	265,00
131	400	EM13140050	265,00
141	400	EM14140050	285,00
151	400	EM15140050	310,00
161	400	EM16140050	325,00
166	400	EM16640050	335,00
171	400	EM17140050	345,00
181	400	EM18140050	370,00
201	400	EM20140050	415,00

BORENKOFFER M30 **MASTER+**

Inhoud	
Ø mm	: 31, 51, 81 en 131
Lengte mm	: 400
Aansluiting	: M30
Bestelnummer	: EMSET010NL
Prijs €	: 610,00



LASER BETON **CLASSIC+**

• Andere diameters en lengtes op aanvraag leverbaar.



Ø mm	Lengte mm	Bestelnummer	Prijs €
18	400	EC01840050	58,00
20	400	EC02040050	63,00
25	400	EC02540050	67,00
31	400	EC03140050	72,00
36	400	EC03640050	76,00
41	400	EC04140050	83,00
51	400	EC05140050	89,00
61	400	EC06140050	97,00
71	400	EC07140050	106,00
81	400	EC08140050	127,00
91	400	EC09140050	137,00
101	400	EC10140050	148,00
111	400	EC11140050	159,00
131	400	EC13140050	170,00
151	400	EC15140050	210,00
161	400	EC16140050	235,00



BETON, Aansluiting 5/4 "UNC

• Zilvergesoldeerd.

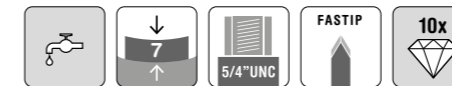

Ø mm	Lengte mm	Bestelnummer	Prijs €
220	400	EP22040020	545,00
250	400	EP25040020	565,00
275	400	EP27540020	610,00
300	400	EP30040020	700,00
350	400	EP35040020	795,00



BORENKOFFER M30 **CLASSIC+**

Inhoud	
Ø mm	: 31, 51, 81 en 131
Lengte mm	: 400
Aansluiting	: M30
Bestelnummer	: ECSET010NL
Prijs €	: 450,00



LASER BETON DRY **DRY BETON**

Met Carat dry boren, boort u in combinatie met diamantboormachines met soft-slagfunctie en stofafzuiging eenvoudig droog in kanaalplaten en gewapend beton.

- Boren zijn voorzien van spiraal voor een betere stofafvoer en koeling.
- Zeer stabiele boringen.
- Gepositioneerd diamant turbo segment (Diatex® technologie) voor 100% rendement.

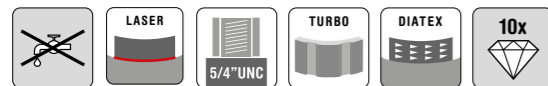

Ø mm	Lengte mm	Bestelnummer	Prijs €
52	300	ED05230020	106,00
57	300	ED05730020	113,00
62	300	ED06230020	117,00
68	300	ED06830020	120,00
72	300	ED07230020	134,00
82	60	ED08206020	158,00
82	300	ED08230020	158,00
92	300	ED09230020	184,00
102	300	ED10230020	205,00
112	300	ED11230020	220,00
122	300	ED12230020	240,00
127	300	ED12730020	250,00
132	300	ED13230020	265,00
142	300	ED14230020	285,00
152	300	ED15230020	310,00
162	300	ED16230020	325,00

BORENKOFFER M30 **DRY BETON**

Inhoud	
Ø mm	: 52, 82, 112 en 132
Lengte mm	: 300
Aansluiting	: 5/4"UNC
Bestelnummer	: EDSET04000
Prijs €	: 745,00

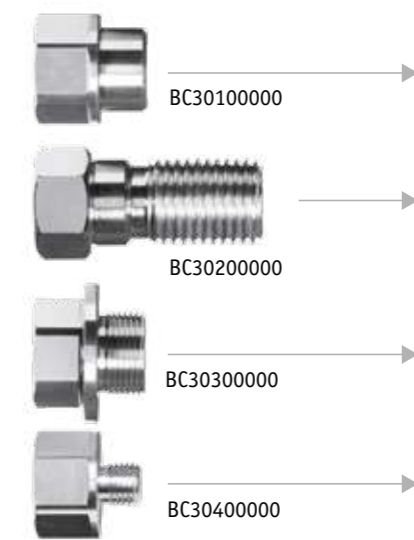

- CARAT NATBOREN 1/2" G AANSLUITING
- CARAT NATBOREN 5/4" UNC AANSLUITING
- CARAT NATBOREN M30 AANSLUITING
- CARAT NATBOREN MI6 AANSLUITING

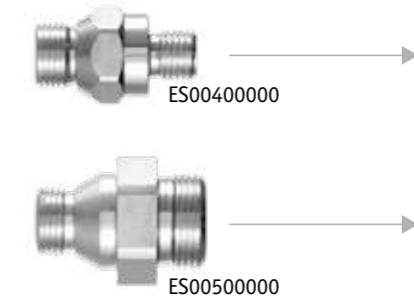

- CARAT NATBOREN MET M16 AANSLUITING
- CARAT NATBOREN MET M30 AANSLUITING

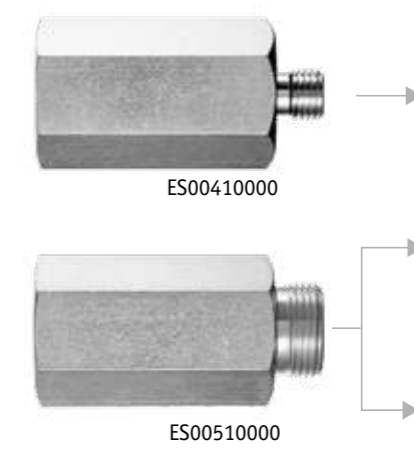

- CARAT NATBOREN MET M16 AANSLUITING
- CARAT NATBOREN MET M30 AANSLUITING
- CARAT NASTROC DROOGBOREN MET M30 AANSLUITING

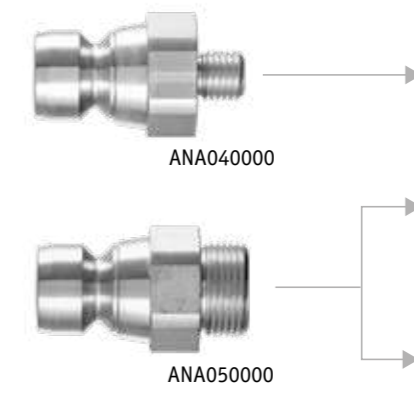

- CARAT NATBOREN MET M16 AANSLUITING
- CARAT NATBOREN MET M30 AANSLUITING
- CARAT NASTROC DROOGBOREN MET M30 AANSLUITING

ADAPTERS SCHROEFDRAAD M30 UITWENDIG

Omschrijving	Bestelnummer	Prijs €
1/2"G	ES00500000	5,50
5/4"UNC	ES00510000	16,50
NT-NASTROC®	ANA0500000	21,00
SDS-DI - 1/2"G (inwendig)	ES00560000	29,50
M16 (inwendig)	HDND001000	11,00
M18 (inwendig)	ES00530000	18,00

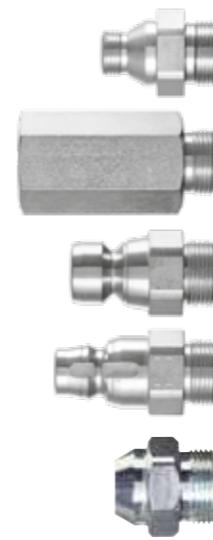

ADAPTERS SCHROEFDRAAD M30 INWENDIG

Omschrijving	Bestelnummer	Prijs €
1/2"G	BC30100000	21,00
5/4"UNC	BC30200000	21,00
M30	BC30300000	21,00
M16 (uitwendig)	BC30400000	21,00



ADAPTERS SCHROEFDRAAD M16 UITWENDIG

Omschrijving	Bestelnummer	Prijs €
1/2"G	ES00400000	5,50
5/4"UNC	ES00410000	16,50
NT-NASTROC®	ANA0400000	21,00
SDS-DI	ES00460000	30,00



VERLENGSTUKKEN

- Voor gebruik verlengstukken 1/2"G: minimale boordiameter 31 mm.
- Voor gebruik verlengstukken 5/4"UNC: minimale boordiameter 51 mm.

Lengte in mm	Machine aansluiting	Bestelnummer	Prijs €
100	1/2"G	BC21100000	36,00
200	1/2"G	BC21200000	40,00
300	1/2"G	BC21000000	44,00
100	5/4"UNC	BC22010000	36,00
200	5/4"UNC	BC22020000	40,00
300	5/4"UNC	BC22000000	44,00
400	5/4"UNC	BC22040000	52,00



VERLENGSTUKKEN voor M30 diamantboren

- Voor gebruik verlengstukken M30: minimale boordiameter 41 mm.

Lengte in mm	Machine aansluiting	Bestelnummer	Prijs €
150	M30	BCN1505000	59,00
300	M30	BCN3005000	69,00

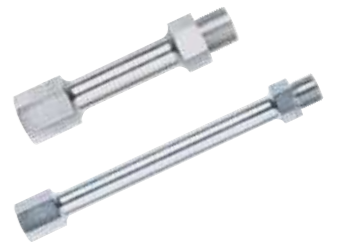

VERLENGSTUKKEN voor M16 diamantboren

- Voor gebruik 5/8"x 16UNF.

Lengte in mm	Machine aansluiting	Bestelnummer	Prijs €
200	5/8"x 16UNF	HDC0032000	47,00
300	5/8"x 16UNF	HDC0033000	50,00

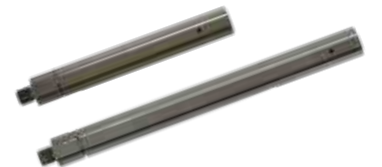

Boormachine met 13mm boorkop

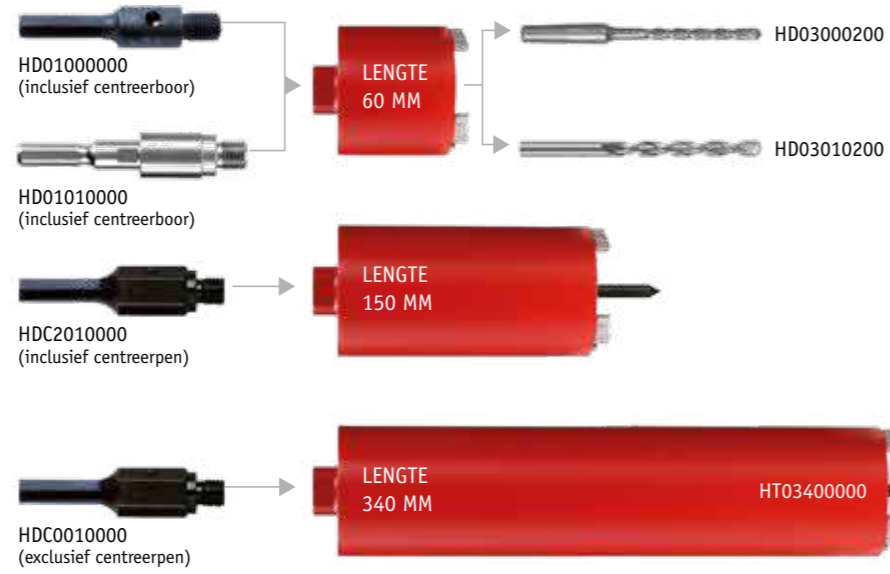

Boormachine met SDS-boorkop

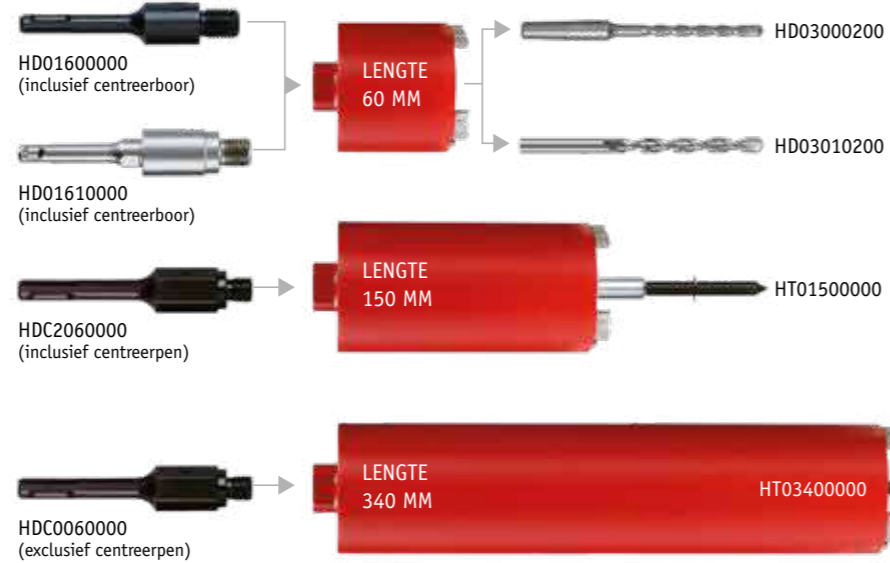

Niet geschikt voor SDS-Max

Boormachine met 5/8" x 16UNF-as

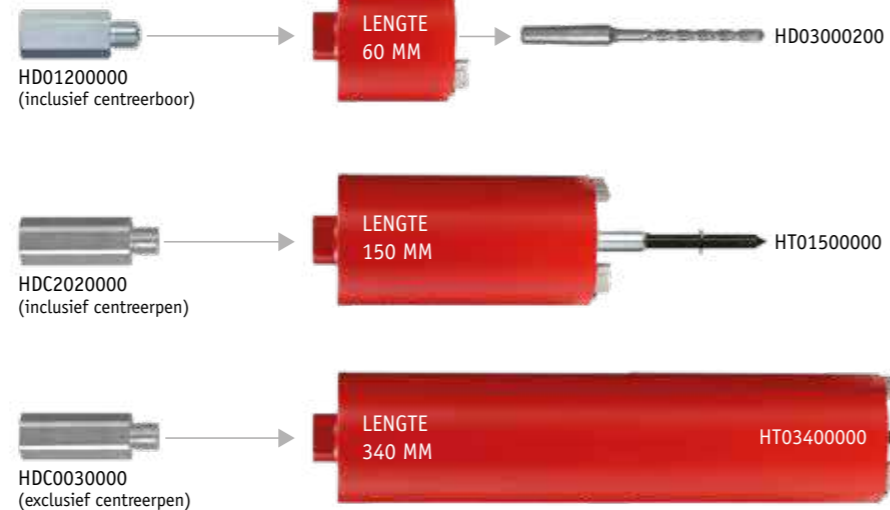

CARAT DOZENBOREN, Ø 82 mm

- Schroefdraad M16 voor gebruik op montagespil en Dustec®-boorhouders.
- Nuttige boorlengte: 60 mm.
- Lasergelast, 100% garantie tegen tandbreuk.



DOZENBOOR DUSTEC® SUPER

Aantal TT-segmenten	Segmenthoogte	Bestelnummer	Prijs €
5	9,5 mm	HTS082604S	97,00

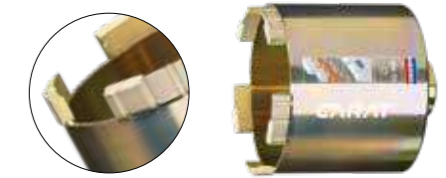

DOZENBOOR DUSTEC® PREMIUM

Aantal TT-segmenten	Segmenthoogte	Bestelnummer	Prijs €
4	9,5 mm	HTS082604P	77,00

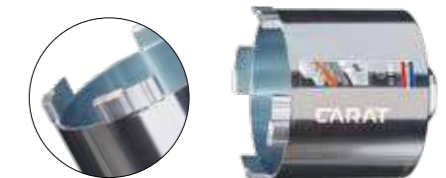

DOZENBOOR DUSTEC® ECONOMY

Aantal segmenten	Segmenthoogte	Bestelnummer	Prijs €
4	7 mm	HTS068604E	50,00
4	7 mm	HTS082604E	57,00

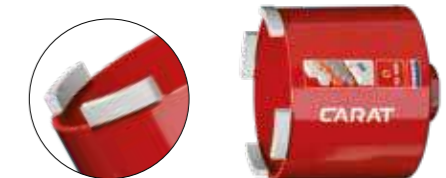

DOZENBOOR NASTROC®, M30

Aantal TT-segmenten	Segmenthoogte	Bestelnummer	Prijs €
4	9,5 mm	HDN0820605	97,00

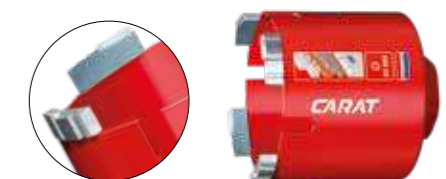

DOZENBOOR BRILLIANT

- 20 speciale TT-gripsegmenten voor supersnel boren en voor een zeer gemakkelijke aanzet.
- Minder wrijving door dünnere boorbuis.

Aantal TT-segmenten	Segmenthoogte	Bestelnummer	Prijs €
20	9 mm	HTB0826040	97,00

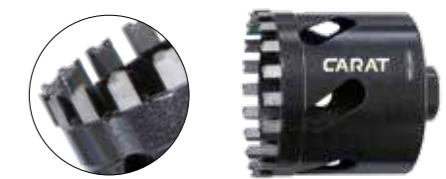

DROOGBOREN, lengte 60 mm x M16

- Met sleuven in de zijkant.

Ø mm	Aantal segmenten	Bestelnummer	Prijs €
32	3	HDND032604	82,00
42	3	HDND042604	87,00
52	3	HDND052604	93,00
62	3	HDND062604	99,00

**DROOGBOREN DUSTEC®, lengte 60 mm x M16**

- Met sleuven in de flens voor gebruik met Dustec® stofafzuiging.

Ø mm	Aantal segmenten	Bestelnummer	Prijs €
68	3	HTS0686040	99,00
72	4	HTS0726040	99,00
76	4	HTS0766040	99,00
87	4	HTS0876040	114,00
92	4	HTS0926040	119,00
102	5	HTS1026040	127,00
112	5	HTS1126040	132,00
122	6	HTS1226040	138,00
132	6	HTS1326040	145,00

**MONTAGESPILLEN M16**

met centreerboor voor droogboren lengte 60 mm

VOOR 13 MM BOORKOP

Omschrijving	Bestelnummer	Prijs €
Met uitdrijfspie	HD01000000	15,50
Met snelwisselsysteem	HD01010000	31,00

VOOR SDS-PLUS OPNAME

Omschrijving	Bestelnummer	Prijs €
Met uitdrijfspie	HD01600000	19,00
Met snelwisselsysteem	HD01610000	31,00

**CENTREERBOREN verpakt per 2**

Omschrijving	Bestelnummer	Prijs €
Ø 7 mm voor gebruik met uitdrijfspie	HD03000200	9,40
Ø 8 mm voor gebruik met snelwisselsysteem	HD03010200	11,60

**DROOGBOREN, lengte 150 mm x M16**

- Met Fastip segmenten.
- Met sleuven aan de zijkant.

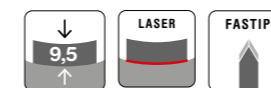

Ø mm	Aantal segmenten	Bestelnummer	Prijs €
32	3	HDC0321504	98,00
42	3	HDC0421504	100,00
52	3	HDC0521504	105,00
62	3	HDC0621504	120,00

**DROOGBOREN DUSTEC®, lengte 150 mm x M16**

- Met sleuven in de flens voor gebruik met Dustec® stofafzuiging.
- Met turbo twisted segmenten.

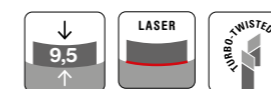

Ø mm	Aantal segmenten	Bestelnummer	Prijs €
68	3	HTM0681504	124,00
72	4	HTM0721504	124,00
82	4	HTM0821504	129,00
92	4	HTM0921504	140,00
102	5	HTM1021504	148,00
112	5	HTM1121504	158,00
122	6	HTM1221504	166,00
132	6	HTM1321504	176,00
142	6	HTM1421504	183,00
152	6	HTM1521504	195,00
162	7	HTM1621504	220,00

**MONTAGESPILLEN M16**

met centreerboor voor droogboren lengte 150 mm

Omschrijving	Bestelnummer	Prijs €
Voor 13 mm boorkop	HDC2010000	29,40
Voor SDS-plus boorkop	HDC2060000	29,40
Voor as 5/8" x 16UNF	HDC2020000	29,40



DROOGBOREN DUSTEC®, lengte 340 mm x M16

- Met sleuven in de flens voor gebruik met Dustec® stofafzuiging.

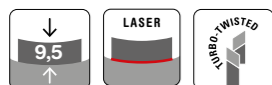

Ø mm	Aantal segmenten	Bestelnummer	Prijs €
32	3	HTL0323404	116,00
42	3	HTL0423404	127,00
52	3	HTL0523404	138,00
62	3	HTL0623404	147,00
68	3	HTL0683404	164,00
72	4	HTL0723404	164,00
82	4	HTL0823404	164,00
92	4	HTL0923404	173,00
102	5	HTL1023404	181,00
112	5	HTL1123404	187,00
122	6	HTL1223404	200,00
132	6	HTL1323404	210,00
142	6	HTL1423404	235,00
152	6	HTL1523404	250,00
162	7	HTL1623404	260,00



DROOGBOREN NASTROC®

lengte 300 mm x M30

- Te gebruiken in combinatie met het NASTROC® snelwisselsysteem en diamantboormachine A-1821 en diamantboormachines A-2031/A-2032 voor gebruik met stofafzuiging.

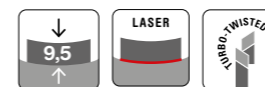

Ø mm	Aantal segmenten	Bestelnummer	Prijs €
32	3	HDN0323005	110,00
42	3	HDN0423005	114,00
52	3	HDN0523005	130,00
62	3	HDN0623005	139,00
72	4	HDN0723005	164,00
82	4	HDN0823005	164,00
92	4	HDN0923005	173,00
102	4	HDN1023005	181,00
112	4	HDN1123005	187,00
122	6	HDN1223005	200,00
132	6	HDN1323005	210,00
142	6	HDN1423005	234,00
152	6	HDN1523005	248,00
162	7	HDN1623005	258,00



DUSTEC® BOORHOUDER en CENTREERPENNEN

BOORHOUDER

Machine aansluiting	Bestelnummer	Prijs €
5/8" x 16UNF	DPB0310000	57,00
M18 x 2,5	DPB0320000	57,00
1/2" x 20UNF	DPB0330000	57,00
13 mm boorkop	DPB0340000	88,00
SDS plus	DPB0350000	88,00
M16 x 2,0	DPB0360000	57,00
1/2"G	DPB0370000	76,00
M16 + 6-kant + SDS-spil + ctr.pen	DPB0380000	57,00

CENTREERPENNEN

Lengte	Bestelnummer	Prijs €
60	HT00600000	16,00
150	HT01500000	17,80
340	HT03400000	41,00



STEUNSCHIJVEN voor DUSTEC® en NASTROC®

Voor diamantboor Ø mm	Bestelnummer	Prijs €
32	HDC3032000	2,20
42	HDC3042000	2,30
52	HDC3052000	2,40
62	HDC3062000	2,50
68	HDC3068000	2,60
72	HDC3072000	2,85
82	HDC3082000	3,30
92	HDC3092000	3,40
102	HDC3102000	4,30
112	HDC3112000	5,20
122	HDC3122000	6,50
132	HDC3132000	6,80
142	HDC3142000	7,50
152	HDC3152000	8,70
162	HDC3162000	9,90



ADAPTERS VOOR DUSTEC® BOORHOUDER

Machine aansluiting	Bestelnummer	Prijs €
Zeskant - 5/8" x 16UNF	HTZZ020000	16,75
SDS - 5/8" x 16UNF	HTZZ060000	16,75



ADAPTER M30 voor NATROC® diamantboren

Omschrijving	Bestelnummer	Prijs €
M30 Nastroc®	ANA0500000	21,00



CENTREERPEN voor diamantboren

Voor boren met lengte (mm)	Bestelnummer	Prijs €
300	HDN0010000	34,00
400	HDN0011000	42,00
300 Nastroc®	HDN0010NAS	34,00



VERLENGSTUKKEN voor NASTROC® M30 diamantboren

- Voor gebruik verlengstukken M30: minimale boordiameter 41 mm.

Lengte mm	Aansluiting	Bestelnummer	Prijs €
150	M30	BCN1505000	60,00
300	M30	BCN3005000	69,00



DUSTEC® DIAMANTBOORSET

voor baksteen en kalkzandsteen

Deze set is specifiek ontwikkeld voor de professionele installateur.

Inhoud van de set bestaat uit:

3 diamantboren (Ø 82x60 mm, 132x340 mm en 162x340 mm), Dustec® stofafzuiging, montagespillen voor Ø 13 mm boorkop of SDS-aansluiting, centreerpennen met steunschijven en de gehele set is verpakt in een transportkoffer.

Omschrijving	Bestelnummer	Prijs €
Set compleet	HTESET0300	310,00



DIAMANTBOORSET BAKSTEEN EN KALKZANDSTEEN

Deze set, met 5 diamantboren (Ø 32, 52, 82, 112 en 132 mm) laat u op een eenvoudige manier de meest gangbare gaten boren. Eenvoudig te monteren op boormotoren met 13 mm- of SDS-boorkop.

De nuttige boorlengte van 150 mm kan met de bijgeleverde verlengstukken verlengd worden tot 300 mm. Geleverd in transportkoffer.

Omschrijving	Bestelnummer	Prijs €
Set compleet	HTESET0000	310,00



DIAMANTBOREN

Ø mm	Aantal segmenten	Bestelnummer	Prijs €
32	3	HTE0321504	63,00
52	3	HTE0521504	73,00
82	4	HTE0821504	94,00
112	5	HTE1121504	114,00
132	6	HTE1321504	135,00



ACCESSOIRES

Omschrijving	Bestelnummer	Prijs €
Verlengstuk 245 mm, M16 x zeskant	HD01000245	14,00
Verlengstuk 245 mm, M16 x SDS-plus	HD02600245	15,00
Adapter M16 x zeskant	HD02000000	12,00
Adapter M16 x SDS-plus	HD02600000	14,00
Centreerboor	HD03000245	3,30

DIAMANTBOORSET MASTER+

voor gebruik met waterkoeling op (accu)boormachines

- Set met 6 diamantboren, Ø 6-8-10-12-25-36 mm, centreerhulp, minimaal 1400 toeren en waterspoelkop. Boren voorzien van 1/2" G-opname.

Omschrijving	Bestelnummer	Prijs €
Set compleet	ETSET04000	199,00

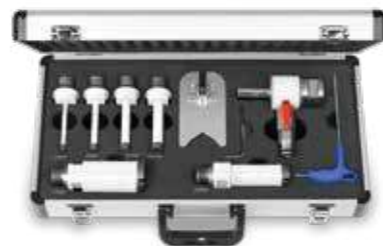
**DIAMANTBOREN ET MASTER+**

Ø mm	Boordiepte mm	Bestelnummer	Prijs €
6	60	ET00607010	25,00
8	60	ET00807010	30,00
10	60	ET01007010	35,00
12	60	ET01207010	49,00
15	60	ET01507010	63,00
16	60	ET01607010	67,00
18	60	ET01807010	70,00
20	60	ET02007010	72,00
25	60	ET02507010	79,00
32	60	ET03207010	83,00
36	60	ET03607010	88,00
41	60	ET04107010	92,00
51	60	ET05107010	104,00
56	60	ET05607010	113,00
61	60	ET06107010	119,00
66	60	ET06607010	125,00
72	60	ET07207010	129,00
81	60	ET08107010	143,00

**DIAMANTBOORSET CLASSIC+**

voor gebruik met waterkoeling op (accu)boormachines

- Voor tegels en natuursteen.
- Set met 4 diamantboren (Ø 6-8-10-12 mm).
- Waterspoelkop en centreerhulp.

Omschrijving	Bestelnummer	Prijs €
Set compleet	ETCSET0100	155,00

**DIAMANTBOREN ET CLASSIC+**

Ø mm	Boordiepte mm	Bestelnummer	Prijs €
6	60	ETC0060000	19,75
8	60	ETC0080000	25,00
10	60	ETC0100000	27,00
12	60	ETC0120000	31,00

**ACCESSOIRES**

Omschrijving	Bestelnummer	Prijs €
Centreerhulp RVS	BCH0110000	15,25
Waterspoelkop	BB00BK4000	61,00
Boorkernverwijderaar	BKV4000000	6,20



DIAMANTBOORSET

voor nat gebruik op (accu)boormachines

- 10 diamantboren \varnothing 8-18-22-25-32-35-38-50-60-73 mm.
- Centreerhulp \varnothing 4-5-6-8-10-12-14 mm.
- Verstelbare boorgeleider met zuignap \varnothing 6 t/m 83 mm.
- Koelsysteem 1,25 liter.
- Tegelvijl voor nauwkeurige afwerking.

Omschrijving	Bestelnummer	Prijs €
Set compleet	ETNSET0100	145,00



DIAMANTBOREN

- Losse boren verpakt als set à 2 stuks.

\varnothing mm	Boordiepte mm	Bestelnummer	Prijs €
6	30	ETN0060000	9,40
8	30	ETN0080000	10,40
10	30	ETN0100000	12,50
12	30	ETN0120000	13,50
18	30	ETN0180000	17,70
22	30	ETN0220000	21,00
25	30	ETN0250000	23,00
32	30	ETN0320000	25,00
35	30	ETN0350000	27,00
38	30	ETN0380000	28,00
40	30	ETN0400000	29,00
50	30	ETN0500000	30,00
60	30	ETN0600000	34,40
73	30	ETN0730000	36,40
110	30	ETN1100000	57,00



ACCESSOIRES

Omschrijving	Bestelnummer	Prijs €
Universele centreerhulp t/m \varnothing 73mm	ETNCA01000	17,50
Centreerhulp \varnothing 4-5-6-8-10-12-14mm	ETNCA02000	12,50
Koelsysteem	ETNCA03000	15,50



ETNCA01000



ETNCA02000

DIAMANTBOORSET MASTER+

voor droog gebruik op (accu)boormachines

- Set met 4 diamantboren, \varnothing 6-8-10-12 mm, centreerhulp en stofafzuiging.
- Boren voorzien van zeskantopname voor optimale grip in de boorkop.
- Voorzien van wax voor een goede smering.
- Geleverd in transportkoffer.

Omschrijving	Bestelnummer	Prijs €
Set compleet	ETDSET0200	144,00



DIAMANTBOREN ETD MASTER+

\varnothing mm	Boordiepte mm	Bestelnummer	Prijs €
6	30	ETD0060000	31,00
8	35	ETD0080000	33,00
10	35	ETD0100000	34,00
12	35	ETD0120000	35,20
14	35	ETD0140000	38,50
16	35	ETD0160000	42,50
18	35	ETD0180000	46,80
20	35	ETD0200000	53,00



COOL-DIP

Omschrijving	Bestelnummer	Prijs €
Potje wax à 20 ml	ETCD20ML00	4,15
Display à 9 stuks ETCD20ML00	ETCDDISP09	37,35



ACCESSOIRES

Omschrijving	Bestelnummer	Prijs €
Centreerhulp RVS	BCH0410000	15,00
Stofafzuiging	DPB0100000	30,00

 \varnothing 5-6-8-10-12 mm

DIAMANTBOREN ETD CLASSIC

voor droog gebruik op (accu)boormachines

Ø mm	Boordiepte	Bestelnummer	Prijs €
6	30	ETDC006000	19,75
8	35	ETDC008000	22,80
10	35	ETDC010000	24,90
12	35	ETDC012000	27,00

Omschrijving	Bestelnummer	Prijs €
Set Ø 6-8-10-12 mm	ETDCSET010	82,00
Set Ø 6-6-8-8 mm	ETDCSET020	82,00



ACCESSOIRES

Omschrijving	Bestelnummer	Prijs €
Centreerhulp RVS	BCH0410000	15,00
Stofafzuiging	DPB0100000	30,00



Ø 5-6-8-10-12 mm



DIAMANTBOORSET MASTER

voor droog gebruik op haakse slijpers

- Boren voorzien van M14-aansluiting.
- Geleverd in transportkoffer.

Omschrijving	Bestelnummer	Prijs €
Set met boren Ø 6-8-10-12-20-27-35 mm	EHSSET04NF	235,00
Set met boren Ø 20-27-35-55-72 mm	EHSSET02NF	275,00



DIAMANTBOREN EHS MASTER

Ø mm	Boordiepte mm	Bestelnummer	Prijs €
6	30	EHS0060706	28,00
8	30	EHS0080706	30,00
10	30	EHS0100706	32,00
12	30	EHS0120706	34,20
20	40	EHS0200706	36,40
27	40	EHS0270706	41,40
32	40	EHS0320706	41,60
35	40	EHS0350706	52,00
40	40	EHS0400706	57,20
50	40	EHS0500706	62,40
55	40	EHS0550706	72,50
60	40	EHS0600706	78,00
68	40	EHS0680706	83,00
72	40	EHS0720706	83,20
75	40	EHS0750706	86,00
82	40	EHS0820706	88,00
92	40	EHS0920706	99,00
102	40	EHS1020706	111,00
112	40	EHS1120706	123,00
132	40	EHS1320706	140,00



DIAMANTBOREN EHS CLASSIC

voor droog gebruik op haakse slijpers

Ø mm	Boordiepte mm	Bestelnummer	Prijs €
6	30	EHSC006000	19,75
8	30	EHSC008000	22,80
10	30	EHSC010000	25,00
12	30	EHSC012000	27,00

Omschrijving	Bestelnummer	Prijs €
Set Ø 6-8-10-12 mm	EHSCSET010	82,00
Set Ø 6-6-8-8 mm	EHSCSET020	82,00



RECHT

voor droog gebruik op haakse slijpers

- Rechte diamantfrezen om nieuwe of bestaande gaten te maken of aan te passen.
- Geschikt voor porselein, keramiek, graniet en marmer.

Ø mm	Aansluiting	Bestelnummer	Prijs €
5	M14	EHM0050656	29,80
10	M14	EHM0100656	30,00
20	M14	EHM0200656	35,40



CONISCH

voor droog gebruik op haakse slijpers

- Conische diamantfrezen om nieuwe of bestaande gaten te maken of aan te passen.
- Geschikt voor porselein, keramiek, graniet en marmer.

Ø mm	Aansluiting	Bestelnummer	Prijs €
2-38	M14	EHM0380406	38,50
20-48	M14	EHM0480406	44,50



DIAMANT SCHUURBLOKKEN EHP

- Flexibele diamant handschuurblokken voor droog of nat gebruik.
- Bewerken van hoeken, randen, kleine oppervlakken en moeilijk bereikbare plekken.
- Geschikt voor terrazzo, graniet, marmer, beton, overige natuursteen, polyester en kunststoffen.
- Verkrijgbaar in korrel: 60-120-200-400.

Schuurvlak mm	Korrel	Bestelnummer	Prijs €
90 x 55	60	EHP0600000	13,60
90 x 55	120	EHP1200000	13,60
90 x 55	200	EHP2000000	13,60
90 x 55	400	EHP4000000	13,60

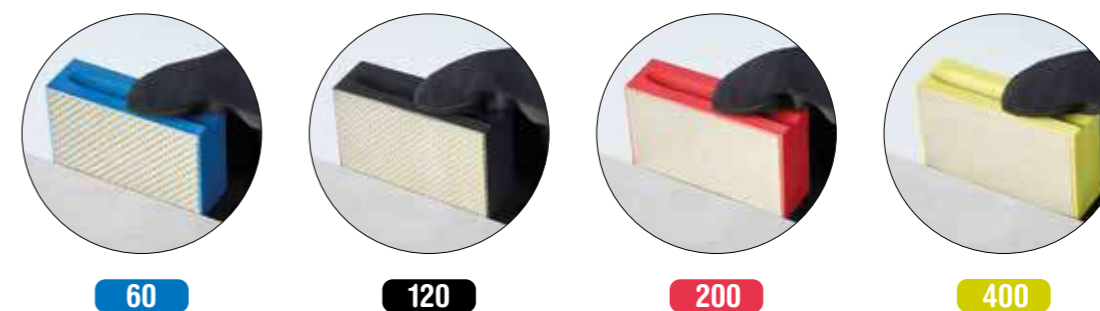

DIAMANT POLIJST PADS EGP Ø 125 MM

- Diamant polijstschijf voorzien van klittenband.
- Voor droog gebruik op gladde oppervlakken en afgeschuinde randen.
- Geschikt voor terrazzo, graniet, marmer en andere natuursteensoorten.
- Verkrijgbaar in korrel: 50-100-200-400-800-1500-3000.
- Buff zwart en wit, voor de laatste stap voor bescherming, glad maken en het opglanzen.
- Rubber steunschijf Ø 125 mm met klittenband en M14 aansluiting.

Ø mm	Aansluiting	Korrel	Bestelnummer	Prijs €
125		50	EGP0500000	13,60
125		100	EGP1000000	13,60
125		200	EGP2000000	13,60
125		400	EGP4000000	13,60
125		800	EGP8000000	13,60
125		1500	EGP1500000	13,60
125		3000	EGP3000000	13,60
125		BUFF ZWART	EGPBUFFBL00	13,60
125		BUFF WIT	EGPBUFFWH00	13,60
125	M14	HOUDER	EGPHLD1250	13,60





BOORMACHINES

	Pagina
De keuze van de juiste boormachine	122
Handboormachines	124

Vier vragen staan centraal in de keuze van de juiste boormachine:

1

Voor welk materiaal?

Het assortiment diamantboren is onderverdeeld in 3 kleuren:

- Baksteen ■ Gebruik (met stofafzuiging) in baksteen en kalkzandsteen.
- Beton ■ Gebruik met waterkoeling in (gewapend) beton en harde materialen.
- Dry beton ■ Gebruik zonder waterkoeling in kanaalplaten en (gewapend) beton.

In onderstaande tabel kunt u de meest geschikte boormachine selecteren.

Boorbereik in Ø mm	Type	Type	Zie pagina	Vermogen	Versnellingen
32 → 132	Uit de hand	A-1810	124	1,8kW	1
14 → 70	Uit de hand	A-1811	125	1,8kW	2
14 → 120	Met statief	A-1811	125	1,8kW	2
14 → 70	Uit de hand	A-1821	126	1,8kW	2
32 → 162					
14 → 120	Met statief	A-1821	126	1,8kW	2
32 → 150					
14 → 70	Uit de hand	A-2031 A-2032	127	2,0kW	3
32 → 162					
14 → 150	Met statief	A-2031 A-2032	127	2,0kW	3
32 → 160					
46 → 250	Met statief	AS-2512	136	2,5kW	3
46 → 350	Met statief	AS-3312	137	3,3kW	3
DRY BETON					
52 → 72	Uit de hand	A-2225	129	2,2 kW	1
52 → 162	Met statief	A-2225	129	2,2 kW	1

2

Met of zonder waterkoeling?

CONTROTEC®

Controtec is een uniek stuk intelligente software die beschermd tegen elektrische en mechanische overbelasting van de Carat boormotoren.

Voordelen van de Controtec:

- Operator kan zien en voelen wanneer de motor overbelast wordt.
- Mechanische slippkoppeling wordt veel minder geactiveerd.
- Maximale koppel beschikbaar in elke versnelling.
- Sneller en efficiënter boorproces.
- Minder reparatie- en onderhoudskosten.

3

Welke diameters nu en in de toekomst?

4

Uit de hand of met boorstatief?

Of is een combinatie van beide gewenst?



A-1810 DUSTEC®
voor gebruik met stofafzuiging

HANDBOORMACHINE

A-1811
voor gebruik met waterkoeling

HANDBOORMACHINE



- Voorzien van Controtec®.
- Voorzien van Dustec® boorhouder. (DPB0310000) met 5/8" x 16UNF naar M16 aansluiting.
- Inclusief transportkoffer.
- Inclusief centreerpen.

Technische gegevens	A-1810
Vermogen kW (pk)	: 1,8 (2,5)
Voltage V	: 230
Versnellingen	: 1
Toerental belast t/min	: 2.000
Boorbereik uit de hand in baksteen mm	: 132
Machine aansluiting	: 5/8" x 16UNF
Boorhouder aansluiting	: M16
Gewicht kg	: 4,5
Bestelnummer	: AMB1810000DT
Prijs €	: 590,00

Boren voor deze machine	Pagina
Wandcontactdozen	: 105
Baksteen / abrasieve steensoorten	: 106/107/108



STOF AFZUIGING



WATERPAS

- Inclusief transportkoffer en PRCD-veiligheidsschakelaar.
- De A-1811 kan gebruikt worden met het S-1801, S-1803X, S-1804 en S-1805N statief (zie pag. 132 t/m 135).

Technische gegevens	A-1811
Vermogen kW (pk)	: 1,8 (2,5)
Voltage V	: 230
Versnellingen	: 2
Toerental belast:	
1e versnelling t/min	: 1.000
2e versnelling t/min	: 2.600
Boorbereik uit de hand in beton mm	: 70
Boorbereik in statief in beton mm	: 120
Machine aansluiting	: 1/2" G
Gewicht kg	: 5,2
Bestelnummer	: AMB1811000
Prijs €	: 910,00

Boren voor deze machine	Pagina
Beton / harde steensoorten	: 96/97/98



AANSLUITING 1/2" G



CONTROTEC®

A-1821 NASTROC®

voor gebruik met waterkoeling of met stofafzuiging

HANDBOORMACHINE



- Inclusief transportkoffer en PRCD-veiligheidsschakelaar.
- De A-1821 kan gebruikt worden met het S-1801, S-1803X, S-1804 en S-1805N statief (zie pag. 132 t/m 135).

Technische gegevens	A-1821
Vermogen kW (pk)	: 1,8 (2,5)
Voltage V	: 230
Versnellingen	: 2
Toerental belast:	
1e versnelling t/min	: 1.000
2e versnelling t/min	: 2.600
Boorbereik uit de hand:	
in beton mm	: 70
in baksteen mm	: 162
Boorbereik in statief:	
in beton mm	: 120
in baksteen mm	: 150
Machine aansluiting	: NT-Nastroc
Gewicht kg	: 5,6
Bestelnummer	: AMB1821000
Prijs €	: 950,00

Boren voor deze machine	Pagina
Beton / harde steensoorten	: 96/97/98
Baksteen / abrasieve steensoorten	: 109



NASTROC-SNELWISSELSYSTEEM



CONTROTEC®

A-2031/A-2032

voor gebruik met waterkoeling of met stofafzuiging

HANDBOORMACHINE



3 MECHANISCHE VERSNELLINGEN

- Inclusief transportkoffer.
- Kunnen gebruikt worden met het S-1801, S-1803X, S-1804 en S-1805N statief (zie pag. 132 t/m 135).

Technische gegevens	A-2031	A-2032
Vermogen kW (pk)	2,0 (2,7)	2,0 (2,7)
Voltage V	230	230
Versnellingen	3	3
Toerental belast:		
1e versnelling t/min	450	450
2e versnelling t/min	1.050	1.050
3e versnelling t/min	2.000	2.000
Boorbereik uit de hand:		
in beton mm	70	70
in baksteen mm	162	162
Boorbereik in statief:		
in beton mm	160	160
in baksteen mm	160	160
Machine aansluiting	M30	M30
Gewicht kg	6,7	6,7
Handgreep	Achterhandgreep	Pistoolhandgreep
Bestelnummer	AMB2031000	AMB2032000
Prijs €	1.130,00	1.130,00

Boren voor deze machine	Pagina
Beton / harde steensoorten	: 96/97/98
Baksteen / abrasieve steensoorten	: 109

Centreerpennen voor deze machines		
Boorlengte mm	Bestelnummer	Prijs €
70	BCHC001300	58,00
300	BCHC003000	58,00
400	BCHC004000	58,00

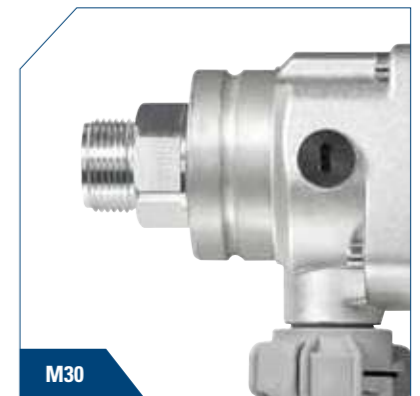

M30



CONTROTEC®

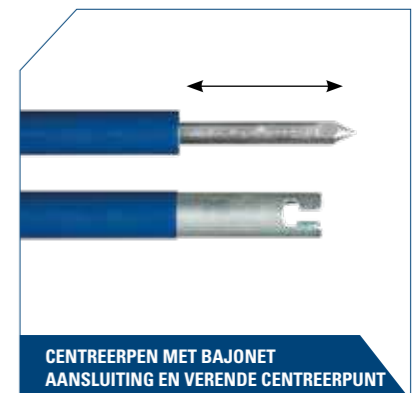

CENTREERPEN MET BAJONET AANSLUITING EN VERENDE CENTREERPUNT



- A2031/A-2032 diamantboormachine.
- 4 Master diamantboren Ø 31-51-81-131x400 mm in koffer.
- M30 aansluiting.

Bestelnummer		Prijs €
- pistoolhandgreep	AMB2032S01	1.590,00
- achterhandgreep	AMB2031S01	1.590,00

DIAMANTBOORENSET **MASTER+**

(exclusief diamantboormachine)

- Ø 31-51-81-131x400 mm in koffer.
- M30 aansluiting.

Bestelnummer		Prijs €
EMSET010NL		610,00



5/4" UNC AANSLUITING

- Geschikt om met DRY BETON boren droog in beton en baksteen te boren.
- Met schakelbare microklopfunctie van 28.800 t/min die het boren in de hardste materialen versnelt en zorgt voor een goede afvoer van het boorgruis.
- Overbelasting beveiliging en slipkoppeling.
- Voor airco installateurs om uit vrije hand droog in beton te boren tot Ø 72 mm.
- De A-2225 dient altijd in combinatie met een stofzuiger gebruikt te worden.

Technische gegevens	A-2225
Vermogen kW (pk)	: 2,2 (2,8)
Voltage V	: 230
Versnellingen	: 1
Toerental belast t/min	: 880
Boorbereik uit de hand:	
in beton mm	: 72
in baksteen mm	: 162
Boorbereik in statief:	
in beton mm	: 162
in baksteen mm	: 162
Machine aansluiting	: 5/4" UNC
Gewicht kg	: 5,6
Bestelnummer	: AMB2225000
Prijs €	: 1.325,00

Centreerpennen voor deze machines

Boorlengte mm	Bestelnummer	Prijs €
60	BCHCC51000	43,00
300-420	BCHCC11000	70,00

Boren voor deze machine	Pagina
Beton / harde steensoorten	: 100



DRY BETON BOREN

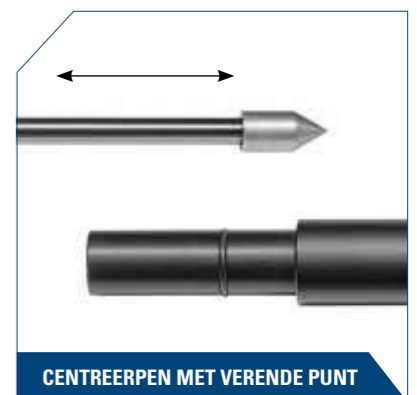

CENTREERPEN MET VERENDE PUNT

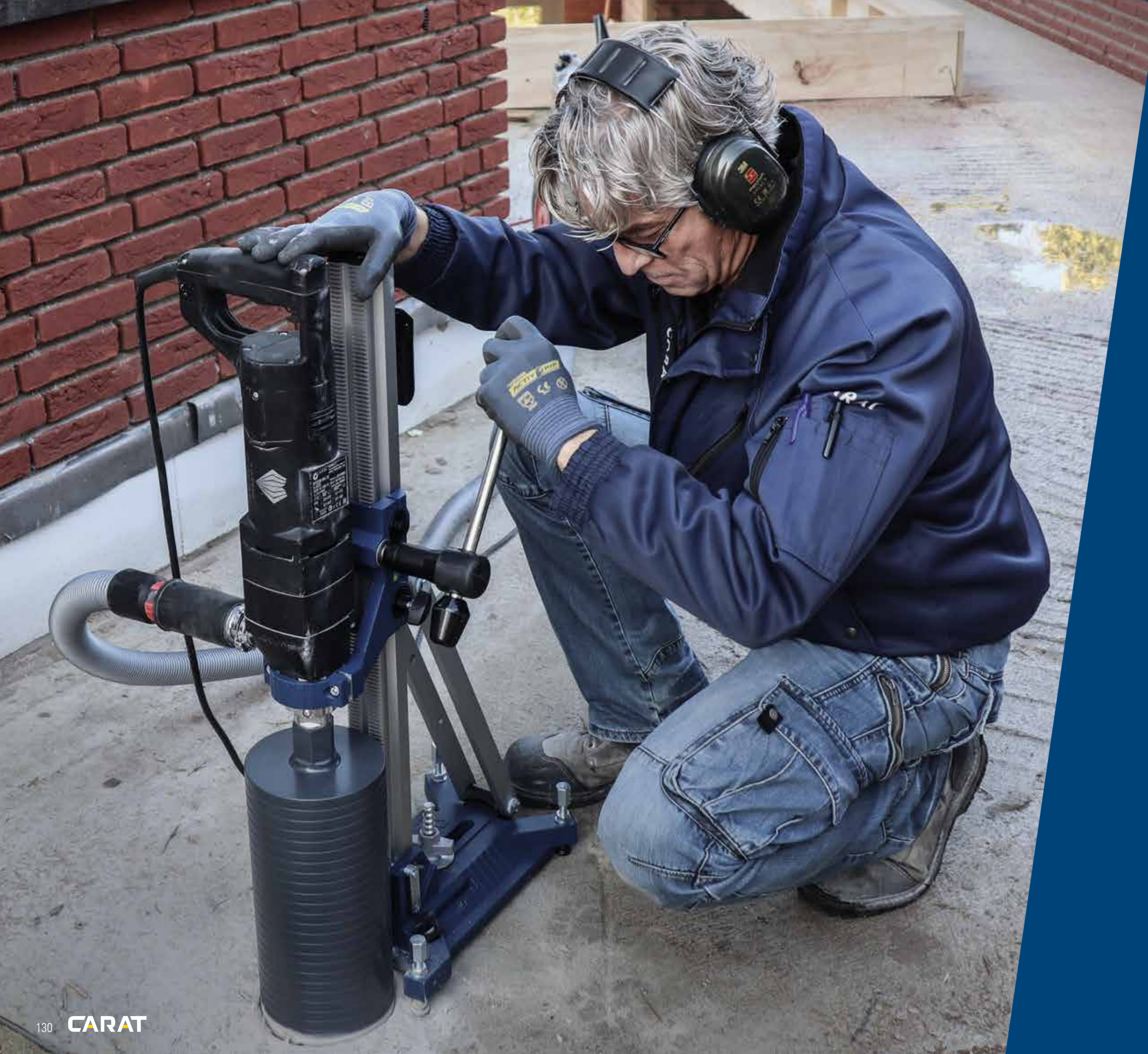

BOORSTATIEVEN BOORSYSTEMEN

Pagina

Statieven voor handboormachines 132

Diamantboorsystemen 136

Accessoires 140



- Aluminium statief met stelbouten.
- Bedieningshendel aan beide zijden te plaatsen.
- Nastelbare geleiding.

Technische gegevens	S-1801
Max. boordiameter mm	: 140
Max. boorlengte mm	: 450
Ø spanhals mm	: 60
Gewicht kg	: 7
Bestelnummer	: ASB1801000
Prijs €	: 470,00



CENTREERPIJL



WATERPAS IN KLEMSTOEL



COMPACTE VOET



ERGONOMISCHE HANDGREEP

- Robuust statief uitgevoerd in aluminium met telescopische achterschoor.
- Bedieningshendel aan beide zijden te plaatsen.
- Nastelbare geleiding.
- Voetplaat geschikt voor gebruik snelspanner of vacuümset.
- Ergonomische draaggreep.

Technische gegevens	S-1803X
Max. boordiameter 90° mm	: 201
Max. boordiameter 45° mm	: 121
Max. boorlengte mm	: 530
Ø spanhals mm	: 60
Gewicht kg	: 10
Bestelnummer	: ASB1803X00
Prijs €	: 730,00

Accessoires	Bestelnummer	Prijs €
Water opvangring S-1803X	BSW1803000	95,00



WATERPAS IN KLEMSTOEL



GESCHIKT VOOR VACUÛMSET



TRAPLOOS SCHUINSTELBAAR



- Veilig en snel boren van gaten in rioolbuizen.
- Aluminium constructie met drukveren.

Technische gegevens	S-1804
Max. boordiameter mm	: 250
Max. boorlengte mm	: 300
Ø spanhals mm	: 60
Gewicht kg	: 6
Bestelnummer	: ASB1804000
Prijs €	: 995,00



INCLUSIEF WATEROPVANGRING

2 TRANSPORTWIELEN

- Voor snelle en professionele plafondboringen.

Technische gegevens	S-1805N
Max. boordiameter mm	: 170
Max. boorlengte mm	: 450
Ø spanhals mm	: 60
Werkhoogte m	: van 1,8 tot 3
Gewicht kg	: 35
Bestelnummer	: ASB1805017
Prijs €	: 1.600,00

HORIZONTAAL BOORSTATIEF

- Toebehoren om veilig en gecontroleerd horizontaal te boren op het statief S-1805N.

Technische gegevens		
Max. boordiameter mm		: 200
Max. boorlengte mm		: 400
Bestelnummer		: ASB1805HOR
Prijs €		: 725,00

Accessoires	Bestelnummer	Prijs €
Water opvangring S-1805N tot Ø170 mm	BSW1805017	230,00
Rubber kap voor water opvangring S-1805N	BSW1805N00	20,60



VERGREDELING



HORIZONTAAL BOORSTATIEF

3 MECHANISCHE VERSNELLINGEN



- Geschikt voor het boren met waterkoeling in gewapend beton.
- Motor met 3-voudige bescherming tegen overbelasting

Technische gegevens	AS-2512
Vermogen kW (pk)	: 2,5 (3,4)
Voltage V	: 230
Versnellingen	: 3
Toerental belast	
1e versnelling t/min	: 200
2e versnelling t/min	: 400
3e versnelling t/min	: 590
Boorbereik in statief in beton mm	: 250
Machine aansluiting	: 5/4" UNC
Gewicht kg	: 21,5
Bestelnummer	: ASB2512L00
Prijs €	: 2.400,00

Boren voor deze machine	Pagina
Beton / harde steensoorten	: 96/97/98/99

Accessoires	Bestelnummer	Prijs €
Statief	ASB2300000	870,00
Motorstoel handboormachine hals Ø 60 mm	BSM2300000	165,00



5/4" UNC



CENTREERPIJL

3 MECHANISCHE VERSNELLINGEN



GEÏNTEGREERDE WIELEN

- Geschikt voor het boren met waterkoeling in gewapend beton.
- Motor met 3-voudige bescherming tegen overbelasting.

Technische gegevens	AS-3312
Vermogen kW (pk)	: 3,3 (4,5)
Voltage V	: 230
Versnellingen	: 3
Toerental belast	
1e versnelling t/min	: 230
2e versnelling t/min	: 510
3e versnelling t/min	: 730
Boorbereik in statief in beton mm	: 350
Machine aansluiting	: 5/4" UNC
Gewicht kg	: 32
Bestelnummer	: ASB3312000
Prijs €	: 3.200,00

Boren voor deze machine	Pagina
Beton / harde steensoorten	: 96/97/98/99

Accessoires	Bestelnummer	Prijs €
Statief	ASB3000000	1.370,00



CONTROTEC®



VERTRAGINGSKAST

BOREN ONDER ELKE HOEK



- Voor snelle en professionele vloer-, muur- of plafondboringen.
- Geen verankering nodig: snelstempel geïntegreerd in verticale kolom.
- Horizontale kolom is 360 graden draaibaar.
- Boren onder elke hoek.
- Boorstatieven kunnen ook apart gebruikt worden.

Technische gegevens	S-3010
Max. boordiameter mm	: 300
Max. boorlengte mm	: 1500 verticaal : 500 horizontaal
Werkhoogte m	: van 2 tot 3,5
Gewicht kg	: 46
Bestelnummer	: ASB3010000
Prijs €	: 3.550,00



WATEROPVANGRINGEN

inclusief 3 rubberen deksels

Omschrijving	Bestelnummer	Prijs €
Voor boorstatief S-1801 tot Ø 130 mm	BSW1801000	200,00
Voor boorstatieven S-1802 en S-1803X tot Ø 130 mm	BSW1802000	240,00
Voor boorstatief S-2300 tot Ø 180 mm	BSW2300000	260,00



TOEBEHOREN VACUUMSET

voor boorstatieven S-1803X en S-2300

Omschrijving	Bestelnummer	Prijs €
Vacuümpomp compleet	BA04B00000	720,00
Vacuümaansluiting	BSV0000000	99,00
Rubber ring voor S-1803X	BSV1802000	14,00
Rubber ring voor S-2300	BSV2300000	22,50



WATERDRUKTANKS

Omschrijving	Inhoud liter	Bestelnummer	Prijs €
Metaal	10	KDDW220000	195,00
Kunststof	10	KDDW100000	90,00



MODULAIRE STEMPELPAAL

voor boorstatieven S-1801, S-1802, S-1803X en S-2300

Omschrijving	Bestelnummer	Prijs €
Lengte van 1,70 m tot 3,10 m	BSS0000000	295,00

**VULBLOK S-2300 / S-3000**

vergroot de maximale boordiameter met 50 mm

	Bestelnummer	Prijs €
	BSVB0000000	47,00

DIVERSEN

Omschrijving	Bestelnummer	Prijs €
Snelspanner, vleugelmoer en ring t.b.v. anker M12	BA03ZA0000	15,00
Slijpsteen voor het opscherpen van diamantboren	BH00000000	10,00
Wateraanvoerpomp	BB05100000	92,00
U-plaat voor rioolbuisboringen	BE12000000	65,00
Ankerset M12 compleet 50 ankers Ø 15 mm, snelspanner, ring en vleugelmoer	BA03AK0000	65,00
Slagankerset zacht materiaal (baksteen/kalkzandsteen) M12 complete set incl. boor SDS+ 24mm	BA01AR0000	125,00





DUSTPROTECT

	Pagina
Stofvrij werken	
Stofzuiger	144
Stofvrij boren	
Stofafzuiging en centreerhulpen	145
Stofvrij zagen en slijpen	
Stof- en beschermkappen haakse slijpers	147
Stofvrij werken	
Stofkappen/beschermmateriaal	148
Beschermmateriaal/afdekfolie	149
Stofdeur en – wand	150



- Standaard cycloonstofzuiger met HEPA filter voor op de werkplaats, garage of in de bus.
- Geschikt voor (grof)vuil en vloeistoffen.
- Veel extra accessoires en breed inzetbaar.

Bestelnummer	Prijs €
BBX1000000	189,00



VELE ACCESSOIRES



MAKKELIJK TE LEGEN



CYCLONSTOFZUIGER

STOFAFZUIGING en CENTREERHULP TOT Ø 12 MM

- Vangt stof op tijdens het boren.
- Aansluiten op een stofzuiger en de stofafzuiging kleeft tegen muur, vloer of plafond.
- Voor boren tot max. Ø 12 mm.

Bestelnummer	Prijs €
DPB0100000	30,00



STOFAFZUIGING en CENTREERHULP TOT Ø 72 MM

- Vangt stof en water op tijdens het boren.
- Aansluiten op een stofzuiger en de stofafzuiging kleeft tegen muur, vloer of plafond.
- Voor boren tot max. Ø 72 mm.

Bestelnummer	Prijs €
DPB0200000	30,00



DUSTPROTECT BOORHOUDER

- Voor het opvangen van stof bij het boren met Dustec® diamantboren.
- Leverbaar met aansluiting voor alle gangbare boormachines.
- Kan gebruikt worden met centreerpen.

Machine-aansluiting	Bestelnummer	Prijs €
5/8" x 16UNF	DPB0310000	57,00
M18 x 2,5	DPB0320000	57,00
1/2" x 20UNF	DPB0330000	57,00
13 mm boorkop	DPB0340000	88,00
SDS plus	DPB0350000	88,00
M16 x 2,0	DPB0360000	57,00
1/2"G	DPB0370000	76,00
M16 + 6-kant + SDS-spil + ctr.pen	DPB0380000	57,00
Dustec rubber dichting	ZANT050000	11,00



"TWIN"-STOFAFZUIGING

- Vangt stof op tijdens het boren.
- Dient ook als centreerhulp en afstandshouder voor het boren van meerdere gaten naast elkaar.
- Aansluiten op een stofzuiger en de stofafzuiging kleeft tegen muur, vloer of plafond.
- Voor dozenboren Ø 82 mm.

Bestelnummer	Prijs €
DPB0400000	36,00

"TWIN"-STOFAFZUIG SET

- Deze set is samengesteld met de 'stofafzuiging voor Dustec®-diamantboren' (1) en de 'Twin-stofafzuiging voor dozenboren' (2).
- Het meegeleverde Y-stuk (3) laat toe dat beide adapters verbonden kunnen worden met slechts één stofzuiger.

Machine-aansluiting	Bestelnummer	Prijs €
5/8" x 16UNF	DPB0510000	155,00
M18 x 2,5	DPB0520000	155,00
1/2" x 20UNF	DPB0530000	155,00
13 mm boorkop	DPB0540000	180,00
SDS plus	DPB0550000	180,00
M16 x 2,0	DPB0560000	155,00
1/2"G	DPB0570000	170,00

STOF- en BESCHERMKAP
Voor haakse slijpers Ø 125 mm.

- Stof- en beschermkap in één.
- Snelle afzuiging van stof.
- Sneller werken.
- Eenvoudige montage op alle gangbare haakse slijpers van Metabo, Dewalt, Hikoki/Hitachi, Bosch, Flex, Makita en Milwaukee.

Bestelnummer	Prijs €
DPZ0100000	85,00

DUSTCATCH-PRO STOF- en BESCHERMKAP
Voor haakse slijpers Ø 180 en 230 mm.

- Universele stof- en beschermkap in één.
- Snelle afzuiging van stof tijdens het zagen.
- Geschikt voor zagen Ø 180 t/m 230 mm.
- Eenvoudige montage op alle gangbare haakse slijpers van Metabo, Dewalt, Hikoki/Hitachi, Bosch, Flex, Milwaukee en Makita.

Technische gegevens	
Geschikt voor zaagbladen Ø mm	: 180-230
Zaagdiepte mm	
- met zaagblad Ø 180mm	: 5-35 mm
- met zaagblad Ø 230mm	: 5-60 mm
Gewicht kg	: 2,4
Bestelnummer	: DPZ230NK00
Prijs €	: 189,00

UNIVERSELE MONTAGE

STOF- en BESCHERMKAP
Voor haakse slijpers Ø 125 mm.

- Stof- en beschermkap in één.
- Snelle afzuiging van stof.
- Sneller werken.
- Eenvoudige montage op alle gangbare haakse slijpers van Metabo, Dewalt, Hikoki/Hitachi, Bosch, Flex, Makita en Milwaukee.

Bestelnummer	Prijs €
DPSK010000	85,00

DUSTCATCH-PRO STOF- en BESCHERMKAP
Voor haakse slijpers Ø 180 en 230 mm.

- Universele stofkap.
- Snelle afzuiging van stof tijdens het slijpen.
- Geschikt voor slijpkoppen Ø 180 mm.
- Eenvoudige montage op alle gangbare haakse slijpers van Metabo, Dewalt, Hikoki/Hitachi, Bosch, Flex, Makita en Milwaukee.

Bestelnummer	Prijs €
DPSK180000	139,00
XDPSKSDCC1	Borstelset 11,00

SCHOONLOOPMAT

- Ideaal voor werkzaamheden in bewoonde ruimtes.
- Voorkomt stofsporen van schoenen op tapijt en vaste ondergrond.
- 1 schoonloopmat bestaat uit 30 genummerde vellen van 640 x 1140 mm.

Bestelnummer	Prijs €
DPM0100000	25,00

AFDEKROLIE VOOR HARDE OPPERVLAKKEN

- Zelfklevend en eenvoudig aan te brengen.
- Beschermt de vloerbedekking bij lichte bouw- en of schilderwerkzaamheden.
- Kan ook in auto's, boten en caravans gebruikt worden.
- U.V. bescherming.
- Na gebruik eenvoudig te verwijderen zonder lijmresten.

Omschrijving	Bestelnummer	Prijs €
1 rol (25 x 0,7 m)	DPF0100000	13,50

AFDEKROLIE VOOR VLOERBEDEKING

- Zelfklevend en eenvoudig aan te brengen.
- Beschermt de vloerbedekking bij lichte bouw- en of schilderwerkzaamheden.
- Kan ook in auto's, boten en caravans gebruikt worden.
- U.V. bescherming.
- Na gebruik eenvoudig te verwijderen zonder lijmresten.

Omschrijving	Bestelnummer	Prijs €
1 rol (25 x 0,7 m)	DPF0200000	13,50

AFROLLER

- Eenvoudig zelfklevende afdekkolie aanbrengen op vloerbedekking of harde oppervlakken.
- Ideaal voor grote oppervlakken.
- Te gebruiken met Dustprotect afdekkolie voor vloerbedekking en Dustprotect afdekkolie voor harde oppervlakken.

Bestelnummer	Prijs €
DPFR010000	72,00

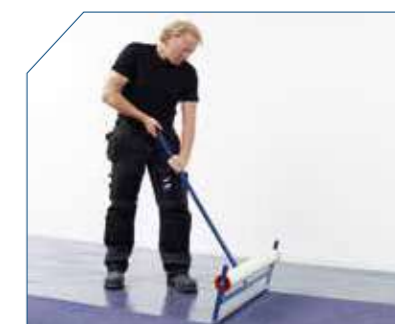
AFDEKVILT

- Afdekvilt voor het beschermen van diverse gevoelige oppervlakken zoals parket- en laminaatvloeren.
- Absorbeert schokken en beschermt tegen vloeistoffen, verf, olie en cement.
- Kan meerdere keren gebruikt worden.

Omschrijving	Bestelnummer	Prijs €
1 rol (10 x 1,0 m)	DPF0300000	13,50



STOFDEUR

- Zelfklevend en eenvoudig aan te brengen.
- Ritssluiting aan 2 zijden.
- Houdt stof en geur tegen.
- Herbruikbaar.
- Geschikt voor deuren met een breedte tot 1 meter en een hoogte van 2,1 meter.
- Inclusief bevestigingstape.

Bestelnummer	Prijs €
DPD0100000	21,00
DPDDI01000NL Display 5x stofdeur	105,00



ZELFKLEVENDE RITSSLUITINGEN

- Eenvoudig creëren van een afsluitbare doorgang in stofwanden.
- Een verpakking bevat 2 stevige zelfklevende ritsluitingen van 2 meter.

Bestelnummer	Prijs €
DPR0100000	15,50



DEMONTEERBARE STOFWAND

- Creëer in je eentje een volledig stofvrije ruimte in slechts 10 minuten.
- Ideaal bij renovatie en verbouwing.
- Houdt stof weg uit andere delen van het gebouw.

Pakket bevat:

- 2 x Folie (4x5 meter).
- 4 Telescopische houders tot 3,8 meter, ook los verkrijgbaar.
- 8 Montageplaatjes.
- 4 Folie klemmen.
- 2 Rollen tape.
- 8 Buisklemmen.
- 2 Zelfklevende ritsluitingen.
- Draagtas.

Bestelnummer	Prijs €
DPW0100000	175,00





VERKOOPVOORWAARDEN

	Pagina
Algemene verkoopvoorwaarden	154

Algemene Verkoopvoorwaarden Carat Nederland B.V.

1. De gebruiker van deze Verkoopvoorwaarden is Carat Nederland B.V., een besloten vennootschap naar Nederlands recht (KvK nr. 20061250), in deze Verkoopvoorwaarden verder te noemen "Carat". Met Afnemer en/of Koper wordt de natuurlijke- of rechtspersoon bedoeld die in de uitoefening van zijn beroep of bedrijf een bestelling plaats bij Carat en hiermee een koopovereenkomst aangaat, al dan niet via een vertegenwoordiger van Carat.
2. Deze Verkoopvoorwaarden zijn van toepassing op alle bestellingen die zijn geplaatst bij Carat en alle werkzaamheden die voortvloeien uit deze koopovereenkomst en daarmee samenhangende rechtsbetrekkingen. Alle transacties tussen Carat en de Afnemer geschieden in overeenstemming met deze Verkoopvoorwaarden, welke tevens gedeponereerd zijn ten kantore van de Kamer van Koophandel te Breda onder nummer 2287. Van deze Verkoopvoorwaarden kan alleen schriftelijk worden afgeweken en slechts voor zover dat geldt voor één bepaalde bestelling.
3. De offertes en prijzen van Carat, ook de prijzen die in de catalogi en prijscouranten staan vermeld, zijn vrijblijvend en onderhevig aan veranderingen. Carat is gerechtigd hiervan af te wijken, ook na het sluiten van de koopovereenkomst, met name in de gevallen dat de kostprijs van de verkochte producten stijgt als gevolg van loonsverhogingen, gestegen materiaalprijzen, koersveranderingen, of andere factoren. Indien Carat de vermelde prijzen wijzigt, zal Carat melding maken van de reden van de wijziging.
4. Alle prijzen zijn inclusief emballage en exclusief BTW en verwijderingsbijdrage. Voor bestellingen buiten Nederland en bestellingen onder EUR 136,00 geldt een opslag voor vrachtkosten.
5. De door Carat geleverde producten die niet voldoen aan de eisen die hieraan gesteld worden op basis van de maatschappelijke norm en hierdoor niet geschikt zijn voor gebruik, kunnen worden geretourneerd aan Carat. De desbetreffende producten zullen vervangen of gecrediteerd worden, zulks ter vrije bepaling van Carat.
6. Het risico van de producten die onderdeel zijn van de koopovereenkomst tussen Carat en de Koper gaat over op de Koper op het moment dat de producten het bedrijf of warehouse van Carat verlaten.
7. In geval van overmacht, daaronder begrepen stakingen van werk en problemen met de toeleveranciers van Carat, is Carat niet verplicht tot levering. De Koper kan geen beroep doen op ontbinding of schadevergoeding op grond van een wanprestatie als gevolg van voornoemde overmacht.
8. Carat is niet aansprakelijk voor schade als gevolg van een gebrek in de producten en/of het gebruik van een gebrekkig product, afwijkingen in materiaal of uitvoering of anderszins opgetreden schade, behoudens opzet of grove schuld. Vorderingen die Carat op grond van het voorgaande op de toeleverancier/producent van de producten heeft, is Carat echter bereid over te dragen aan de Koper voor zover deze vordering betrekking heeft op de schade van Koper.
9. Het recht van reclame van Koper vervalt veertien (14) dagen na ontvangst van de bestelde producten.
10. Binnen dertig (30) dagen na facturatie moet de Koper de factuur hebben voldaan. Dit geldt als een fatale termijn in de zin van artikel 3:83 sub a van het Burgerlijk Wetboek (BW), op grond waarvan het verzuim intreedt zonder ingebrekestelling. De wettelijke rente zal vanaf de vervaldatum verschuldigd zijn. Indien Carat incassomaatregelen moet nemen, zijn tevens alle in redelijkheid gemaakte gerechtelijke en buitengerechtelijke incassokosten verschuldigd. De buitengerechtelijke incassokosten bedragen 15% over het factuurbedrag met een minimum van EUR 150,00.
11. Carat behoudt zich uitdrukkelijk het eigendom voor van de geleverde goederen totdat de Koper het factuurbedrag van deze goederen volledig heeft voldaan. De betaling geldt als opschortende voorwaarde in de zin van artikel 6:22 BW. Op eerste aanmaning dient de Koper de niet betaalde producten te retourneren aan Carat. De Koper verleent hierbij tevens toestemming aan Carat, of een vertegenwoordiger van Carat, om de ruimte waar de producten opgeslagen liggen te betreden en de producten zelf te revindiceren.
12. Op de koopovereenkomst die tot stand komt tussen Carat en de Afnemer is Nederlands recht van toepassing. Alle geschillen die uit de koopovereenkomst voortvloeien zullen worden voorgelegd aan de bevoegde rechter te Breda.
13. Voor zover in het kader van het uitvoeren van de overeenkomst Persoonsgegevens worden verwerkt, zullen deze Persoonsgegevens op een behoorlijke en zorgvuldige wijze worden verwerkt en overeenkomstig de Algemene Verordening Gegevensbescherming ("AVG").
14. Carat zal technische en organisatorische maatregelen treffen om de Persoonsgegevens te beschermen tegen verlies of enige andere vorm van onrechtmatige verwerking, daarbij rekening houdend met de stand van de techniek en de aard van de verwerking.
15. Wanneer Carat tijdens het uitvoeren van de overeenkomst Persoonsgegevens verwerkt zal hij de Persoonsgegevens op een behoorlijke en zorgvuldige wijze verwerken en zich houden aan de wettelijke voorschriften die volgen uit de AVG. De verkregen Persoonsgegevens zullen uitsluitend worden gebruikt voor het doel van de overeenkomst. Deze gegevens worden bewaard niet langer dan noodzakelijk is voor dat doel en zullen op een deugdelijke wijze worden beschermd.
16. Tenzij Koper het tegendeel schriftelijk kenbaar heeft gemaakt, gaat Koper akkoord met deze Verkoopvoorwaarden. De inkoopvoorwaarden van de Koper worden uitdrukkelijk van de hand gewezen.
17. Carat is niet aansprakelijk voor eventuele vergissingen of onjuist vermelde gegevens in de catalogi, brochures, offertes, orderbevestigingen of facturen. Carat is tevens niet gehouden te leveren of verkopen tegen de onjuist vermelde gegevens.

CARAT



Beleef Carat



**CARAT
NEDERLAND B.V.**

Nikkelstraat 18
4823 AB Breda
Tel: 076 5 422 422
info@carat-tools.nl
www.carat-tools.nl